



Melken

EĞİTİM
ARAÇLARI
KATALOĞU

2019

EDUCATIONAL
EQUIPMENTS
CATALOG



EĐİTİM ARAÇLARI KATALOĐU

EDUCATIONAL EQUIPMENTS CATALOG

Bu katalogda yer alan ürünler'e ait fotoğraflar ve bilgiler YELKEN OKUL ÖNCESİ EĐİTİM ARAÇLARI LTD. ŐTİ.' ne aittir.
YELKEN OKUL ÖNCESİ EĐİTİM ARAÇLARI LTD. ŐTİ.' nin yazılı izni olmadan kısmen ya da tamamen çoğaltılamaz.
All pictures and informations in this catalogue are concerning YELKEN OKUL ÖNCESİ EĐİTİM ARAÇLARI LTD. ŐTİ.
2018 - 10000

Yelken Okul Öncesi Eğitim Araçları

ÖNSÖZ
INTRODUCTION

1998 yılında anasınıfı ve kreş ihtiyaçlarını karşılamak amacı ile kurulan firmamız kısa zamanda ilerleyerek birçok ürünün ithalatına ve üretimine başlamıştır.

İthal etmiş olduğumuz ve üretmekte olduğumuz ürünlerin uluslar arası normlara uygun olmasına önemle dikkat etmekteyiz. Buna bağlı olarak ürün portföyümüzün büyük bir kısmı uluslar arası kuruluşlardan tüm testleri yapılarak belgelendirilmiştir.

Geleceğin temelini oluşturan okul öncesi eğitimin önemini kavrayan firmamız bu alandaki farklı ihtiyaçlara cevap verebilecek özellik ve kalitede bir çok ürünü tüm Türkiye' de toplam 2 Bölge Müdürlüğümüz ve 50'nin üzerinde Yelken bayisi tarafından satış ve pazarlamasını yapmaktadır.

Ülkemizin seçkin resmi ve özel kurumlarına ürün sağlayan firmamız 10'a yakın markanın distribütörlüğünü ve 4000 m2 kapalı alana sahip fabrikası ile sizlere hizmet vermektedir.

Bugün geldiğimiz noktada anasınıfı, kreş, yuva, rehabilitasyon merkezleri ve özel eğitim kurumlarının, parti evleri ve gündüz bakım evlerinin, Oteller, restoranlar ve alış-veriş merkezlerinin oyun alanlarının ihtiyaçlarını karşılayacak ürün portföyünü oluşturmuş bulunmaktayız.

Prensibimiz; en kaliteli ürünleri, en uygun fiyatlara sağlamak, hızlı güvenilir bir şekilde teslim etmek ve satış sonrası hizmet servisleri ile desteklemektedir.

Firmamız; karşılıklı güvene dayalı müşteri ilişkileri ve koşulsuz müşteri memnuniyetini, ana ilke olarak kabul ettiği yapılanma düşüncesi ile sizlere en iyi hizmeti vermek için çalışmaya devam edecektir.

YELKEN PRE-SCHOOL EDUCATIONAL EQUIPMENTS

YELKEN WAS ESTABLISHED IN 1998 TO PROVIDE EDUCATIONAL EQUIPMENTS FOR KINDERGARDEN AND NURSERY SCHOOLS. IN A SHORT WHILE, WE START TO PRODUCE AND IMPORT MANY PRODUCTS.

THE MOST IMPORTANT THING IS PRODUCING AND IMPORTING OF CONFORMING PRODUCTS BY INTERNATIONAL STANDARTS. THUS MOSTLY ALL OUR PRODUCTS HAVE INTERNATIONAL TESTING REPORTS.

YELKEN UNDERSTOOD THE IMPORTANCE OF PRE-SCHOOL EDUCATION WHICH SET UP OUR FUTURES SO START TO MEET THEIR DIFFERENT REQUIREMENTS INTO THIS FIELD. WE ARE SELLING AND MARKETING OUR QUALIFIED PRODUCTS BY TWO REGIONAL OFFICES AND MORE THAN 50 DEALERS ALL OVER TURKEY.

WE MEET THE NEEDS OF PUBLIC AND PRIVATE SCHOOLS IN OUR 4000 M2 LAND. ALSO WE PRODUCE AND DISTRIBUTE AROUND 10 BRANDS.

TODAY, WE EXTEND OUR PRODUCT RANGE AND ABLE TO PROVIDE ALL REQUIREMENTS OF KINDERGARDENS, NURSERY SCHOOLS, REHABILITATION CENTERS, PUBLIC AND PRIVATE EDUCATION INSTITUTES, PLAYGROUND AREAS FOR HOTELS, RESTAURANTS, MALLS ETC. WE COMPLETE MANY TURN-KEY PROJECTS IN TURKEY AND OTHER COUNTRIES.

OUR MISSION; TO PROVIDE FAST, RELIABLE DELIVERY, AFTER-SELL SERVICE AND BEST QUALITY WITH REASONABLE PRICES .

YELKEN WORKS TO CREATE UNCONDITIONAL CUSTOMER SATISFACTION AND ATHMOSPHERE OF MUTUAL TRUST. WE ALSO CONTINUE TO WORK ON BEST SERVICE AND PRODUCTS FOR OUR CUSTOMERS AND PARTNERS

Geleceğimize YELKEN açıyoruz...

8-23

Okul Sıraları
School Desks



24-43

Okul Sıraları
School Desks



44-45

Amfi Sıraları
Lecture Hall Desks



46-49

Dolaplar
Closets



50-53

Danışma Bankoları
Reception Desk
Oturma Grupları
Sofa Set



54-55

Öğretmen Masaları ve Kürsüler
Teacher Tables and Lectern
Atatürk Köşesi
Atatürk Corners



56-59

Kütüphane Library



60-61

Dil Laboratuvarı Language Laboratory



62-63

Fizik Laboratuvarı Physics Laboratory



64-71

Kimya & Biyoloji & Fen Laboratuvarı Chemistry & Biology & Science Laboratory



72-75

Kimya & Biyoloji & Fizik Laboratuvarı Chemistry & Biology & Physics Laboratory



76-81

Modüler ve Özel Dizayn Laboratuvar Sistemleri Modular and Special Design Laboratory Systems



82-83

Resim Sınıfı
Art Class



84-85

Müzik Sınıfı
Music Class



86-87

Bilgisayar Sınıfı
Computer Class



88-89

Teknoloji Tasarım Sınıfı
Design Technology Class



90-91

Yemekhane
Dining Hall



92-95

Sandalyeler
Chairs



96-99

Konferans Koltukları
Auditorium Seatings



100-103

Yazı Tahtası Sistemleri
Writing Board Systems



104-105

Kumaş Kaplı ve Mantar Panolar
Fabric Covered and Corkboard



106-110

İnteraktif Yazı Tahtaları
Interactive Writing Boards



111-113

Yurt Pansiyon Donanımı
Dorm Furnitures



114-120

Ofis Grupları
Office Furnitures







Perde opsiyoneldir.
Front panel optional.

9

FT712
152200225

Strong Okul Sırası [Tek Kişilik]

Tabla 50x70cm ebatlarında 12mm kompakt laminat CNC tezgahta işlenmiş olarak imal edilmiştir. Taşıyıcı yatay ayaklar 32x50x2mm dkp oval profil, dikey ayaklar 2 adet sağda 2 adet solda 25x50x1,5mm dkp oval profil, ara kayıtlar 25x50x1,5mm dkp oval profilden üretilmiştir. Ön perde de 18mm kalınlığında melamin kaplı yonga levha kullanılmıştır. Kenarları 1 mm pvc bant ile kaplanmıştır. Defter koyma gözü Q5mm transmisyon milinden sele olarak imal edilmiştir. Metal kısımlar elektrostatik boya ile boyanıp 200 C derece de fırınlanmıştır. Sıranın yere değen kısımları estetik yapıya ve ayak profiline uygun özel kalıplarla basılmış zemin bozuklarına karşı yükseklik ayarlı (PE) plastik pabuç kullanılmıştır. Sıra ayaklarının üst kısmına çizilme ve darbelere karşı 21 cm plastik çamurluk aparat monte edilmektedir.

Single School Desk

Surface is made of compact laminate by CNC. Dimensions are 50x70cm and thickness of surface is 12mm. Horizontal legs are 32x50x2mm DKP profile and vertical legs are 25x50x1,5 DKP profile. Connection parts are 25x50x1,5 mm DKP profile. Front part is made of 18mm chipboard and rounded by 1mm PVC. Booshelf is made of Q5 mm transmission mile. All metal parts are painted with electrostatic paint. Plastic boots are used for ground parts. On the table boots, 21 cm plastic part is attached to avoid any damages.





FT711
152200226



Perde opsiyoneldir.
Front pannel optional.



Strong Okul Sırası [Çift Kişilik]

Tabla 50x120cm ebatlarında 12mm kompakt laminat CNC tezgahta işlenmiş olarak imal edilmiştir. Taşıyıcı yatay ayaklar 32x50x2mm dkp oval profil, dikey ayaklar 2 adet sağda 2 adet solda 25x50x1,5 dkp oval profil, ara kayıtlar 25x50x1,5mm dkp oval profilden üretilmiştir. Defter koyma gözü Q5mm transmision milinden sele olarak imal edilmiştir. Metal kısımlar elektrostatik boya ile boyanıp 200 C derece de fırınlanmıştır. Sıranın yere değen kısımları estetik yapıya ve ayak profiline uygun özel kalıplarla basılmış zemin bozuklarına karşı yükseklik ayarlı (PE) plastik pabuç kullanılmıştır. Sıra ayaklarının üst kısmına çizilme ve darbelere karşı 21 cm plastik çamurluk aparat monte edilmektedir.

Double School Desk

Surface is made of compact laminate by CNC. Dimensions are 50x120cm and thickness of surface is 12mm. Horizontal legs are 32x50x2mm DKP profile and vertical legs are 25x50x1,5 DKP profile. Connection parts are 25x50x1,5 mm DKP profile. Booshelf is made of Q5 mm transmision mile. All metal parts are painted with electrostatic paint. Plastic boots are used for ground parts. On the table boots, 21 cm plastic part is attached to avoid any damages.



Solid Okul Sırası [Çift Kişilik]

Tabla 50x120cm ebatlarında 12mm kompakt laminat CNC tezgahta işlenmiş olarak imal edilmiştir. Taşıyıcı yatay ayaklar 32x50x2mm dkp oval profil, dikey ayaklar 25x50x1,5 dkp oval profil, ara kayıtlar 25 x 50 x 1,5mm dkp oval profilden üretilmiştir. Defter koyma gözü Q5mm transmision milinden sele olarak imal edilmiştir. Metal kısımlar elektrostatik boya ile boyanıp 200 C derece de fırınlanmıştır. Sıranın yere değen kısımları estetik yapıya ve ayak profiline uygun özel kalıplarla basılmış zemin bozuklarına karşı yükseklik ayarlı (PE) plastik pabuç kullanılmıştır. Sıra ayaklarının üst kısmına çizilme ve darbelere karşı 21 cm plastik çamurluk aparat monte edilmektedir.

Double School Desk

Surface is made of compact laminate by CNC. Dimensions are 50x120cm and thickness of surface is 12mm. Horizontal legs are 32x50x2mm DKP profile and vertical legs are 25x50x1,5 DKP profile. Connection parts are 25x50x1,5 mm DKP profile. Booshelf is made of Q5 mm transmision mile. All metal parts are painted with electrostatic paint. Plastic boots are used for ground parts. On the table boots, 21 cm plastic part is attached to avoid any damages.



Solid Okul Sırası [Tek Kişilik]

Tabla 50x70cm ebatlarında 12mm kompakt laminat CNC tezgahta işlenmiş olarak imal edilmiştir. Taşıyıcı yatay ayaklar 32x50x2mm dkp oval profil dikey ayaklar 25x50x1,5 dkp oval profil, ara kayıtlar 25x50x1,5mm dkp oval profilden üretilmiştir. Defter koyma gözü Q5mm transmisyon milinden sele olarak imal edilmiştir. Metal kısımlar elektrostatik boya ile boyanıp 200 C derece de fırınlanmıştır. Sıranın yere değen kısımları estetik yapıya ve ayak profiline uygun özel kalıplarla basılmış zemin bozuklarına karşı yükseklik ayarlı (PE) plastik pabuç kullanılmıştır. Sıra ayaklarının üst kısmına çizilme ve darbelere karşı 21 cm plastik çamurluk aparat monte edilmektedir.

Single School Desk

Surface is made of compact laminate by CNC. Dimensions are 50x70cm and thickness of surface is 12mm. Horizontal legs are 32x50x2mm DKP profile and vertical legs are 25x50x1,5 DKP profile. Connection parts are 25x50x1,5 mm DKP profile. Booshef is made of Q5 mm transmission mile. All metal parts are painted with electrostatic paint. Plastic boots are used for ground parts. On the table boots, 21 cm plastic part is attached to avoid any damages.

OKUL SIRALARI

SCHOOL DESKS



ADS351
153200086

Demonte Okul Sırası (Tek Kişilik)

Üst tabla 50x70 cm olup 12 mm kompakt laminat olarak imal edilmiştir. Taşıyıcı kısımlar 32x50x2 mm oval profil ara kayıt ve alt ayaklar 25x50x1,5 mm oval profilden DEMONTE olarak imal edilmiştir. Sıranın kitaplık gözü Q5 mm transmisyon milinden sele olarak imal edilmiştir. Metal kısımlar elektrostatik toz boya ile boyanmıştır. Yere değen kısımlar için sıranın estetik yapısına uygun (PE) plastik pabuç kullanılmıştır.

Single School Desk

Dimensions are 32x50x2 mm for profile and 25x50x1,5 mm connection parts. Surface is made of 12mm compact laminate. Bookshelf is made of Q5 mm. transmision mile. Legs are made of oval profile and painted with electrostatic paint. Plastic boots are used for ground parts. It is packed as disassembled to reduce transport cost.



13

Sandalye

Sırt ve oturak ortopedik (PP) polipropilen olarak üretilmiştir. Oturak yüzeyin terlemeyi önleyecek şekilde imal edilmiştir. Taşıyıcı ve oturak kısmı 20x40x1,5mm oval boru profil, yere değen kısımlar (PE) plastik pabuç olup metal kısımlar elektrostatik fırın boyalıdır.

Chair

Sitting parts are made of orthopedic polypropylen. Dimensions of legs are 20x40x1.5 mm. Legs are made of oval profile and painted with electrostatic paint.



FT705
152200206



Star Okul Sırası [Tek Kişilik]

Masa tablası 45x65 cm ebatlarında ve 11 mm kalınlığında laminat kaplı papelden imal edilmiştir. Taşıyıcı kısımlar 20x40x1,5mm oval boru profil olarak üretilmektedir. Sıranın kitaplık gözü Q5 mm transmisyon milinden sele olarak imal edilmiştir. Tüm metal kısımlar elektrostatik boya ile boyanmış olup; yere değen kısımları için estetik yapıya uygun olarak (PE) plastik papuç kullanılmıştır.

Single School Desk

Table top is 11 mm and its dimensions are 45x65cm. it is rounded. Its mover parts are oval and made of tube profile. Its bookshelf is produced as Q5 mm transmission mile. All metal components are painted with electrostatic paint and PE plastic boots are used for its ground parts.



FT721
152200229

Elit Okul Sırası [Tek Kişilik]

Tabla 17mm kalınlığında 50x70cm ebatlarında özel kalıp presle yüksek basınçla biçimlendirilmiş kopalit malzemeden üretilmiştir. Sıra ayakları özel form verilmiş 20x40x1,5mm dkp oval profil, ara kayıtlar 15x30x1,5mm dkp oval profilden üretilmiştir. Ön perde 1,2mm lazer işleme dkp sac olarak imal edilmiştir. Defter koyma gözü Q5mm transmisyon milinden sele olarak imal edilmiştir. Metal kısımlar elektrostatik boya ile boyanıp 200 C derece de fırınlanmıştır. Sıranın yere değen kısımları estetik yapıya ve profile uygun özel kalıplarla basılmış (PE) plastik pabuç kullanılmıştır.

Single School Desk

Surface is made of Kopalit. Dimensions are 50x70cm and thickness of surface is 17mm. Legs of table are 20x40x1,5mm and made of DKP profile and connection parts are 15x30x1,5mm and made of DKP profile. Booshef is made of Q5 mm transmision mile. All metal parts are painted with electrostatic paint. Plastic boots are used for ground parts.

KOPALİT

Teknik olarak; çok sayıda küçük molekülün birleşerek büyük molekül oluşturmasına polimerleşme denir. Oluşan büyük moleküle ise POLİMER denir. Polimer günlük yaşantımızda kullandığımız pek çok maddenin yapımında kullanılmaktadır. Doğal ahşabın biçilmesi esnasında ortaya çıkan ve mikronize işlemine tabi tutularak oluşturulan, LİGNO pal yongalardan elde edilen polimer malzemenin yüksek basınç ve yüksek sıcaklıkta, kalıplar yardımıyla preslenerek şekillendirilmesi esnasında, yüzeylerine reçine emdirilmiş dekor kağıt kaplanması suretiyle elde edilen KOMPAKT bir üründür.

Kopalit

Technically; many small molecules called monomer join to each other by polymerisation and makes a large molecule. New large molecule is called polymer. This technology is used in many kind of production in our daily life. While cutting up the natural wood you obtain lingopal chips. In the process of micronize polymer is made of LİGNO pal chips. And then shape is given by moulds in high temperature and high pressure. And finally surface is coated by resin impregnated decorative papers. This is a type of COMPACT product.





FT720
152200230



Soft Okul Sırası [Tek Kişilik]

Tabla ve perde 12mm laminat kaplı papel malzeme olup özel kalıp presle yüksek basınçla biçimlendirilmiştir. 67x50 üst tabla 67x27 ön perde birbirine bağlı monoblok 90 derece bükümlü olarak imal edilmiştir. Sıra ayakları ve ara kayıtlar form verilmiş 16x40x1,5mm dkp oval profilden üretilmiştir. Tabla alt bağlantısı lazer kesimli özel bükülmüş 2mm dkp sac dan imal edilmiştir. Defter koyma gözü Q5mm transmisyon milinden sele olarak imal edilmiştir. Metal kısımlar elektrostatik boya ile boyanıp 200 C derece de fırınlanmıştır. Sıranın yere değen kısımları estetik yapıya ve profile uygun özel kalıplarla basılmış zemin bozuklarına karşı yükseklik ayarlı (PE) plastik pabuç kullanılmıştır.

Single School Desk

Surface and front panel are made of 12mm laminated papel. Dimensions of surface is 67x50 and front panel is 67x27. Legs of table and connection parts are 16x40x1i5mm and made of DKP profile. Booshelf is made of Q5 mm transmisyon mile. All metal parts are painted with electrostatic paint. Plastic boots are used for ground parts.



FT718
152200231

Trend Okul Sırası (Tek Kişilik)

Tabla 45x65cm ebatlarında 12mm kompakt laminat CNC tezgahta işlenmiş olarak imal edilmiştir. Taşıyıcı ayaklar 20x40x1,5mm dkp oval profil, ara kayıtlar 21x1,5mm dkp oval profilden üretilmiştir. Ön perde 1,2mm lazer işleme dkp sac olarak imal edilmiştir. Defter koyma yeri 2 mm dkp sac lazer işleme ve bükümlü olarak imal edilmiştir. Metal kısımlar elektrostatik boya ile boyanıp 200 C derece de fırınlanmıştır. Sıranın yere değen kısımları estetik yapıya ve açılı ayak profiline uygun özel kalıplarla basılmış zemin bozuklarına karşı yükseklik ayarlı (PE) plastik pabuç kullanılmıştır.

Single School Desk

Surface is made of compact laminate by CNC. Dimensions are 45x65cm and thickness of surface is 12mm. Legs of table are 20x40x1,5mm DKP profile and connection parts are 20x40x1,5 DKP profile. Front panel is made of 1,2 mm DKP sheet. Bookshelf is made of 2mm DKP sheet. All metal parts are painted with electrostatic paint. Plastic boots are used for ground parts.





Modern Okul Sırası (Tek Kişilik)

Tabla 50x70cm ebatlarında 12mm kompakt laminat CNC tezgahta işlenmiş olarak imal edilmiştir. Taşıyıcı yatay ve dikey ayaklar 38x1,5mm D profil, ara kayıtlar 15x30x1,5mm dkp oval profilden üretilmiştir. Ön perde 1,2mm lazer kesim dkp sac olarak imal edilmiştir. Defter koyma gözü Q5mm transmisyon milinden sele olarak imal edilmiştir. Metal kısımlar elektrostatik boya ile boyanıp 200 C derece de fırınlanmıştır. Sıranın yere değen kısımları estetik yapıya ve ayak profiline uygun özel kalıplarla basılmış zemin bozuklarına karşı yükseklik ayarlı, (PE) plastik pabuç kullanılmıştır.

Single School Desk

Surface is made of compact laminate by CNC. Dimensions are 50x70cm and thickness of surface is 12mm. Horizontal and vertical legs are 38x1,5mm DKP D profile. Connection parts are 15x30x1,5 mm DKP profile. Front panel is made of 1,2mm DKP sheet. Boosshelf is made of Q5 mm transmision mile. All metal parts are painted with electrostatic paint. Plastic boots are used for ground parts.





FT719
152200233

Royal Okul Sırası (Tek Kişilik)

Tabla 50x70cm ebatlarında 12mm kompakt laminat CNC tezgaha işlenmiş olarak imal edilmiştir. Taşıyıcı yatay ayaklar 32x50x2mm dkp oval profil, dikey ayaklar 2 adet sağda 2 adet solda 40x30x1,5 dkp D profil, ara kayıtlar 20 x 20 x 1,5 mm profilden üretilmiştir. Yan kapama 1mm dkp sacdan, ön perde 1,2mm lazer işleme dkp sac olarak imal edilmiştir. Defter koyma gözü Q5mm transmisyon milinden sele olarak imal edilmiştir. Metal kısımlar elektrostatik boya ile boyanıp 200 C derece de fırınlanmıştır. Sıranın yere değen kısımları estetik yapıya ve ayak profiline uygun özel kalıplarla basılmış zemin bozuklarına karşı yükseklik ayarlı, (PE) plastik pabuç kullanılmıştır. Sıra ayaklarının üst kısmına çizilme ve darbelere karşı 21 cm plastik çamurluk aparat monte edilmektedir.

Single School Desk

Surface is made of compact laminate by CNC. Dimensions are 50x70cm and thickness of surface is 12mm. Horizontal legs are 32x50x2mm DKP profile and vertical legs are 40x30x1,5 DKP profile. Connection parts are 20x20x1,5 mm DKP profile. Booshelf is made of Q5 mm transmission mile. All metal parts are painted with electrostatic paint. Plastic boots are used for ground parts. On the table boots, 21 cm plastic part is attached to avoid any damages.





FT716
152200234



Klas Okul Sırası (Tek Kişilik)

Tabla 50x70cm ebatlarında 12mm kompakt laminat CNC tezgahta işlenmiş olarak imal edilmiştir. Taşıyıcı yatay ayaklar 32x50x2mm dkp oval profil, dikey ayaklar 2 adet sağda 2 adet solda 40x30x1,5 dkp D profil, ara kayıtlar 20x30x1,5mm profilden üretilmiştir. Yan kapama ve ön perde 1 mm dkp sacdan imal edilmiştir. Defter koyma gözü Q5mm transmisyon milinden sele olarak imal edilmiştir. Metal kısımlar elektrostatik boya ile boyanıp 200 C derece de fırınlanmıştır. Sıranın yere değen kısımları estetik yapıya ve ayak profiline uygun özel kalıplarla basılmış zemin bozuklarına karşı oynar kromlu (PE) plastik pabuç kullanılmıştır. Sıra ayaklarının üst kısmına çizilme ve darbelere karşı 21 cm plastik çamurluk aparat monte edilmektedir.

Single School Desk

Surface is made of compact laminate by CNC. Dimensions are 50x70cm and thickness of surface is 12mm. Horizontal legs are 32x50x2mm DKP profile and vertical legs are 40x30x1,5 DKP profile. Connection parts are 20x30x1,5 mm DKP profile. Boosshelf is made of Q5 mm transmision mile. All metal parts are painted with electrostatic paint. Plastic boots are used for ground parts. On the table boots, 21 cm plastic part is attached to avoid any damages.



FT715
152200235

Stil Okul Sırası [Tek Kişilik]

Tabla 50x70cm ebatlarında 12mm kompakt laminat CNC tezgahta işlenmiş olarak imal edilmiştir. Sıra ayakları özel form verilmiş 25x1,5mm dkp yuvarlak profil, ara kayıtlar 21x1,5 yuvarlak profilden üretilmiştir. Ön perde de 18mm kalınlığında melamin kaplı yonga levha kullanılmıştır. Kenarları 0,40mm pvc bant ile kaplanmıştır. Defter koyma gözü Q5mm transmisyon milinden sele olarak imal edilmiştir. Sıranın yere değen kısımları estetik yapıya ve açılı ayak profiline uygun özel kalıplarla basılmış (PE) plastik pabuç kullanılmıştır.

Single School Desk

Surface is made of compact laminate by CNC. Dimensions are 50x70cm and thickness of surface is 12mm. Legs of table are 25x1,5mm DKP rounded profile and connection parts are 21x1,5 DKP rounded profile. Front panel is made of 18 mm chipboard and rounded with 0,4mm PVC. Boosshelf is made of Q5 mm transmision mile. All metal parts are painted with electrostatic paint. Plastic boots are used for ground parts.



21





Mobil Okul Sırası (Tek Kişilik)

Tabla 70x60cm ebatlarında 12mm kompakt laminat CNC tezgahta işlenmiş olarak imal edilmiştir. Sıra ayakları özel form verilmiş 25x1,5mm dkp yuvarlak profil, üretilmiştir. Sıra ayaklarının 2 tanesi çeşitli sınıf düzenlerini oluşturmak için mobil olarak üretilmiştir. Defter koyma gözü Q5mm transmasyon milinden sele olarak imal edilmiştir. Metal kısımlar elektrostatik boya ile boyanıp 200 C derece de fırınlanmıştır. Sıranın yere değen kısımları estetik yapıya ve ayak profiline uygun özel kalıplarla basılmış (PE) plastik pabuç kullanılmıştır.

Single School Desk

Surface is made of compact laminate by CNC. Dimensions are 70x60cm and thickness of surface is 12mm. Legs of table is made of 25x1,5mm DKP rounded profile. Two of the legs have Wheel to move easy. Booshelf is made of Q5 mm transmasyon mile. All metal parts are painted with electrostatic paint. Plastic boots are used for ground parts.



Net Okul Sırası [Çift Kişilik]

Tabla 43x107cm ebatlarında 12mm kompakt laminat CNC tezgahta işlenmiş olarak imal edilmiştir. Taşıyıcı yatay ayaklar 32x50x2mm dkp oval profil, dikey ayak 38x1,5 dkp yuvarlak profil, ara kayıtlar 15x25x1,5mm profilden üretilmiştir. Ön perde 2mm lazer işleme delikli dkp sac olarak imal edilmiştir. Defter koyma gözü Q5mm transmisyon milinden sele olarak imal edilmiştir. Metal kısımlar elektrostatik boya ile boyanıp 200 C derece de fırınlanmıştır. Sıranın yere değen kısımları estetik yapıya ve ayak profiline uygun özel kalıplarla basılmış (PE) plastik pabuç kullanılmıştır.

Double School Desk

Surface is made of compact laminate by CNC. Dimensions are 43x107cm and thickness of surface is 12mm. Horizontal legs are 32x50x2mm DKP profile and vertical legs are 38x1,5 DKP rounded profile. Connection parts are 25x15x1,5 mm DKP profile. Booshelf is made of Q5 mm transmission mile. All metal parts are painted with electrostatic paint. Plastic boots are used for ground parts.



Sandalye

Sırt ve oturma ortopedik (PP) polipropilen olarak üretilmiştir. Oturma yüzeyin terlemeyi önleyecek şekilde imal edilmiştir. Taşıyıcı ve oturma kısmı 20x40x1,5mm oval boru profil, yere değen kısımlar (PE) plastik papuç olup metal kısımlar elektrostatik fırın boyalıdır.

Chair

Sitting parts are made of orthopedic polypropylene. Dimensions of legs are 20x40x1.5 mm. Legs are made of oval profile and painted with electrostatic paint.

FT103-2
152200034

Okul Sırası [Çift Kişilik]

Üst tabla da 45x110cm werzalit ürün kullanılmaktadır. Taşıyıcı kısımlar 32x50x2mm oval boru profil ve bağlantı profilleri 20x40x1,5mm olarak imal edilmiştir. Defter koyma gözü ahashap olarak imal edilmektedir. Metal kısımlar elektrostatik fırın boya ile boyanmıştır. Yere değen kısımlar için sıranın estetik yapısına uygun (PE) plastik papuç kullanılmıştır.

Double School Desk

Dimensions are 45x110 cm for surface, 32x50x2 mm for profile and 20x40x1,5 mm connection parts. Surface is made of werzalit. Legs are made of oval profile and painted with electrostatic paint. Plastic boots are used for ground/ parts.



Perde opsiyoneldir.
Front pannel optional.



FT103-1
152200032

Okul Sırası [Tek Kişilik]

Üst tabla da 45x63cm werzalit ürün kullanılmaktadır. Taşıyıcı kısımlar 32x50x2mm oval boru profil ve bağlantı profilleri 20x40x1,5mm olarak imal edilmiştir. Defter koyma gözü ahşap olarak imal edilmektedir. Metal kısımlar elektrostatik fırın boya ile boyanmıştır. Yere değen kısımlar için sıranın estetik yapısına uygun (PE) plastik papuç kullanılmıştır.

Single School Desk

Dimensions are 45x63 cm for surface, 32x50x2 mm for profile and 20x40x1,5 mm connection parts. Surface is made of werzalit. Legs are made of oval profile and painted with electrostatic paint. Plastic boots are used for ground parts.



25





Sandalye

Sırt ve oturak ortopedik (PP) polipropilen olarak üretilmiştir. Oturak yüzeyin terlemeyi önleyecek şekilde imal edilmiştir. Taşıyıcı ve oturak kısmı 20x40x1,5mm oval boru profil, yere değen kısımlar (PE) plastik papuç olup metal kısımlar elektrostatik fırın boyalıdır.

Chair

Sitting parts are made of orthopedic polypropylen. Dimensions of legs are 20x40x1.5 mm. Legs are made of oval profile and painted with electrostatic paint.

FT101-2
152200038

Okul Sırası [Çift Kişilik]

Üst tabla da 45x110cm werzalit ürün kullanılmaktadır. Taşıyıcı kısımlar 32x50x2mm oval boru profil ve bağlantı profilleri 20x40x1,5mm olarak imal edilmiştir. Defter koyma gözü Q5mm transmisyon ızgara olarak imal edilmektedir. Metal kısımlar elektrostatik fırın boya ile boyanmıştır. Yere değen kısımlar için sıranın estetik yapısına uygun (PE) plastik papuç kullanılmıştır.

Double School Desk

Dimensions are 45x110 cm. for surface, 32x50x2 mm for profile and 20x40x1,5 mm. connection parts. Surface is made of werzalit. Bookshelf is made of Q5 mm. transmision mile. Legs are made of oval profile and painted with electrostatic paint. Plastic boots are used for ground parts.





FT101-1
152200036



27

Okul Sırası [Tek Kişilik]

Üst tabla da 45x63cm werzalit ürün kullanılmaktadır. Taşıyıcı kısımlar 32x50x2mm oval boru profil ve bağlantı profilleri 20x40x1,5mm olarak imal edilmiştir. Defter koyma gözü Q5mm transmisyon ızgara olarak imal edilmektedir. Metal kısımlar elektrostatik fırın boya ile boyanmıştır. Yere değen kısımlar için sıranın estetik yapısına uygun (PE) plastik papuç kullanılmıştır.

Single School Desk

Dimensions are 45x63 cm for surface, 32x50x2 mm for profile and 20x40x1,5 mm connection parts. Surface is made of werzalit. Bookshelf is made of Q5 mm. transmision mile. Legs are made of oval profile and painted with electrostatic paint. Plastic boots are used for ground parts.





EDUCA
106-1
152200028

Okul Sırası (Tek Kişilik)

Üst tabla da 45x63cm werzalit ürün kullanılmaktadır. Taşıyıcı kısımlar 32x50x2mm oval boru ve alt ayakları 38x1,5 "D" profil olarak imal edilmiştir. Defter koyma gözü isteğe bağlı olarak sıranın estetik görünüşüne uygun olarak özel form verilmiş 0,90mm DKP sacdan imal edilmektedir. Metal kısımlar elektrostatik fırın boya ile boyanmıştır. Yere değen kısımlar için sıranın estetik yapısına uygun (PE) plastik papuç kullanılmıştır.

Student's Table

Dimensions are 45x63 cm for surface and 32x50x2 mm for profile. Legs are made of "D" profile by 38x1,5 mm. Bookshelf can be made of 0,9 mm DKP sheet optionally. Surface is made of werzalit. Legs are made of oval profile and painted with electrostatic paint. Plastic boots are used for ground parts.





Sandalye

Sırt ve oturma ortopedik (PP) polipropilen olarak üretilmiştir. Oturma yüzeyin terlemeyi önleyecek şekilde imal edilmiştir. Taşıyıcı ve oturma kısmı 20x40x1,5mm oval boru profil, yere değen kısımlar (PE) plastik papuç olup metal kısımlar elektrostatik fırın boyalıdır.

Chair

Sitting parts are made of orthopedic polypropylene. Dimensions of legs are 20x40x1.5 mm. Legs are made of oval profile and painted with electrostatic paint.

Okul Sırası [Çift Kişilik]

Üst tabla da 45x110cm werzalit ürün kullanılmaktadır. Taşıyıcı kısımlar 32x50x2mm oval boru ve alt ayakları 38x1,5 "D" profil olarak imal edilmiştir. Defter koyma gözü isteğe bağlı olarak sıranın estetik görüntüsüne uygun olarak özel form verilmiş 0,90mm DKP sacdan imal edilmektedir. Metal kısımlar elektrostatik fırın boya ile boyanmıştır. Yere değen kısımlar için sıranın estetik yapısına uygun (PE) plastik papuç kullanılmıştır.

Student's Table

Dimensions are 45x110 cm for surface and 32x50x2 mm for profile. Surface is made of werzalit. Legs are made of "D" profile by 38x1,5 mm. Bookshelf can be made of 0,9 mm DKP sheet optionally. Legs are made of oval profile and painted with electrostatic paint. Plastic boots are used for ground parts.

EDUCA
106-2
152200030

29



Perde opsiyoneldir.
Front pannel optional.



FT701
152200199

İkon Okul Sırası (Tek Kişilik)

Masa tablası 12 mm kalınlığında ve 50x70 cm ebatlarındadır. Masa tablası kompakt laminat veya isteğe göre kopalit olarak imal edilir. Bütün köşe, kenarlar radüslü olacak şekilde üretilmiştir. Taşıyıcı kısımlar oval ve boru profil olarak üretilmektedir. Sıranın kitaplık gözü Q5 mm transmision milinden sele olarak imal edilmiştir. Tüm metal kısımlar elektrostatik boya ile boyanmış olup; yere değen kısımları için estetik yapıya uygun olarak (PE) plastik papuç kullanılmıştır.

Student's Table

Table top is 12 mm and its dimensions are 50x70cm. It is made of compact laminate or kopalit optionally. It is rounded. Its mover parts are oval and made of tube profile. Its bookshelf is produced as Q5 mm transmission mile. All metal components are painted with electrostatic paint and PE plastic boots are used for its ground parts.



KOPALİT



Perde opsiyoneldir.
Front pannel optional.



31

FT707
152200209

Moon Okul Sırası (Tek Kişilik)

Masa tablası 12 mm kalınlığında ve 50x70 cm ebatlarındadır. Masa tablası kompakt laminatdır. Bütün köşe, kenarlar radüslü olacak şekilde üretilmiştir. Taşıyıcı kısımlar 32x50x2mm oval boru profil, ayaklar 2mm DKP sac olarak üretilmektedir. Ara kayıt 20x40x1,5mm oval profilden imal edilmiştir. Sıranın kitaplık gözü Q5 mm transmisyon milinden sele olarak imal edilmiştir. Tüm metal kısımlar elektrostatik boya ile boyanmış olup; yere değen kısımları için estetik yapıya uygun olarak (PE) plastik papuç kullanılmıştır.

Student's Table

Table top is 12 mm and its dimensions are 50x70cm. It is made of compact laminate and it is rounded. Its mover parts are oval and made of tube profile. Its bookshelf is produced as Q5 mm transmission mile. All metal components are painted with electrostatic paint and PE plastic boots are used for its ground parts.





FT708
152200212

Elips Okul Sırası [Tek Kişilik]

Tabla 17mm kalınlığında 57x78cm ebatlarında özel kalıp presle yüksek basınçla biçimlendirilmiş kopalit malzemeden üretilmiştir. Yatay ve dikey ayaklar özel form verilmiş kavisli 25x50x1,5 oval dkp profil, ara kayıt 15x30x1,5 oval dkp profil, tabla alt bağlantı kısmı özel büküm 2mm dkp sac, ön perde 2mm lazer işleme delikli dkp sac olarak imal edilmiştir. Defter koyma gözü Q5 mm transmisyon milinden sele olarak imal edilmiştir. Metal kısımlar elektrostatik boya ile boyanıp 200 C derece de fırınlanmıştır. Sıranın yere değen kısımları estetik yapıya ve profile uygun özel kalıplarla basılmış (PE) plastik pabuç kullanılmıştır.

Single School Desk

Surface is made of Kopalit. Dimensions are 57x78cm and thickness of surface is 17mm. Horizontal and vertical legs are made of 25x50x1,5 DKP profile and connection parts of surface is made of 2mm DKP sheet. Bookshelf is made of Q5 mm transmission mile. All metal parts are painted with electrostatic paint. Plastic boots are used for ground parts.

KOPALİT

Teknik olarak; çok sayıda küçük molekülün birleşerek büyük molekül oluşturmasına polimerleşme denir. Oluşan büyük moleküle ise POLİMER denir. Polimer günlük yaşantımızda kullandığımız pek çok maddenin yapımında kullanılmaktadır. Doğal ahşabın biçilmesi esnasında ortaya çıkan ve mikronize işlemine tabi tutularak oluşturulan, LİGNO pal yongalardan elde edilen polimer malzemenin yüksek basınç ve yüksek sıcaklıkta, kalıplar yardımıyla preslenerek şekillendirilmesi esnasında, yüzeylerine reçine emdirilmiş dekor kağıt kaplanması suretiyle elde edilen KOMPACT bir üründür.

Kopalit

Technically; many small molecules called monomer join to each other by polymerisation and makes a large molecule. New large molecule is called polymer. This technology is used in many kind of production in our daily life. While cutting up the natural wood you obtain lingopal chips. In the process of micronize polymer is made of LİGNO pal chips. And then shape is given by moulds in high temperature and high pressure. And finally surface is coated by resin impregnated decorative papers. This is a type of COMPACT product.





Set Okul Sırası [Tek Kişilik]

Üst tabla 12mm kompakt laminat olarak imal edilmiştir. Taşıyıcı kısımlar Q38x1,5mm boru profil olarak imal edilmiştir. Defter koyma gözü Q5mm transmision milinden sele olarak imal edilmektedir. Metal kısımlar elektrostatik fırın boya ile boyanmıştır. Yere değen kısımlar için sıranın estetik yapısına uygun (PE) plastik papuç kullanılmıştır.

Student's Table

Dimensions are Q38x1,5 mm for profile. Surface is made of 12mm compact laminate. Bookshelf is made of Q5 mm. transmision mile. Legs are made of profile and painted with electrostatic paint. Plastic boots are used for ground parts.



FT706
152200207



Sandalye

Sırt ve oturak ortopedik (PP) polipropilen olarak üretilmiştir. Oturak yüzeyin terlemeyi önleyecek şekilde imal edilmiştir. Taşıyıcı ve oturak kısmı 20x40x1,5mm oval boru profil, yere değen kısımlar (PE) plastik papuç olup metal kısımlar elektrostatik fırın boyalıdır.

Chair

Sitting parts are made of orthopedic polypropylen. Dimensions of legs are 20x40x1.5 mm. Legs are made of oval profile and painted with electrostatic paint.

FT109-1
152200041

Trapez Okul Sırası (Tek Kişilik)

Üst tabla 12mm kompakt laminat olarak imal edilmiştir. Taşıyıcı kısımlar 32x50x2mm oval boru profil ve bağlantı profilleri 20x40x1,5mm olarak imal edilmiştir. Defter koyma gözü Q5mm transmisyon milinden sele olarak imal edilmektedir. Metal kısımlar elektrostatik fırın boya ile boyanmıştır. Yere değen kısımlar için sıranın estetik yapısına uygun (PE) plastik papuç kullanılmıştır.

Single School Desk

Dimensions are 32x50x2 mm for profile and 20x40x1,5 mm connection parts. Surface is made of 12mm compact laminate. Bookshelf is made of Q5 mm. transmisyon mile. Legs are made of oval profile and painted with electrostatic paint. Plastic boots are used for ground parts.

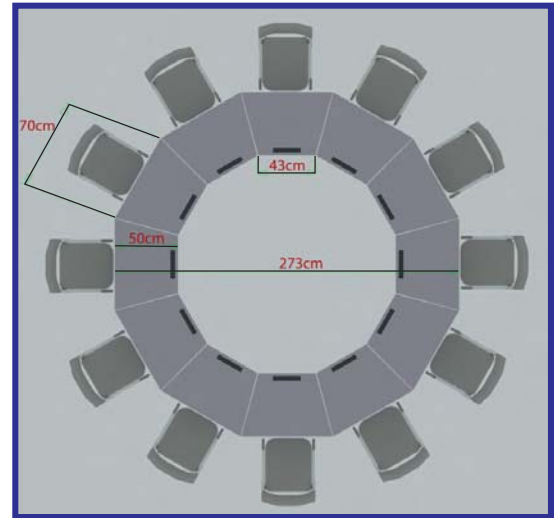

FT521
152200043



35

Okul Sırası (Tek Kişilik)

Üst tabla 50x70cm ebatlarında 12mm kompakt laminat olarak imal edilmiştir. Taşıyıcı kısımlar 32x50x2mm oval boru ve alt ayakları 38x1,5 "D" profil olarak imal edilmiştir. Defter koyma gözü sıranın estetik görüntüsüne uygun olarak özel form verilmiş 0,90mm DKP sacdan imal edilmektedir. Metal kısımlar elektrostatik fırın boya ile boyanmıştır. Yere değen kısımlar için sıranın estetik yapısına uygun (PE) plastik papuç kullanılmıştır.

Single School Desk

Surface is made of compact laminate by 50x70 cm. and metal parts are made of 32x50x2 mm. oval profile. Legs are made of "D" profile by 38x1,5 mm. Bookshelf is made of 0,9 mm DKP sheet. All metal parts are painted with electrostatic paint. Plastic boots are used for ground parts.

Sandalye

Sırt ve oturak ortopedik monoblok yekpare (PP) polipropilen olarak üretilmiştir. Oturak yüzeyi terlemeyi önleyecek şekilde dizayn edilmiştir. Taşıyıcı ve oturak kısmı Q22mm profil, yere değen kısımlar (PE) plastik papuç olup metal kısımlar elektrostatik fırın boyalıdır.

Chair

Sitting parts are made of orthopedic polypropylene. Dimensions of legs are Q22 mm. Legs are made of oval profile and painted with electrostatic paint.



ADS601
152200024



Okul Sırası (Tek Kişilik)

Masa tablası 45x63cm ebatlarında olup werzalit olarak üretilmektedir. Taşıyıcı kısımlar 32x50x2 mm ve 20x40x1,5 mm oval profil olarak üretilmektedir. Sıranın kitaplık gözü Q5 mm transmision milinden sele olarak imal edilmiştir. Masanın ön yüzünde metal levha 30 cm yüksekliğinde ön panel bulunmaktadır. Tüm metal kısımlar elektrostatik boya ile boyanmış olup; sıranın yere değen kısımları için estetik yapıya uygun olarak (PE) plastik pabuç kullanılmıştır. 5 kademe yükseklik ayarlıdır.

Single School Desk

Surface is made of werzalit and the dimensions are 45x63 cm. Legs of desk are made of 32x50x2 mm and 20x40x1,5 mm oval profile sheet. Bookshelf is made of Q5 mm. transmision mile. There is 30 cm. metal pannel in the front of desk. All metal parts are painted with electrostatic paint. Plastics boots are used for bottom of legs. It is height adjustable with 5 different stages.

Sandalye

Sırt ve oturak werzalit olarak üretilmektedir. Taşıyıcı kısımlar 32x50x2 mm ve 20x40x1,5 mm oval profil olarak üretilmekte olup; elektrostatik boya ile boyanmıştır. Sandalyenin yere değen kısımları için estetik yapıya uygun olarak (PE) plastik pabuç kullanılmıştır. 5 kademe yükseklik ayarlıdır.

Chair

Sitting parts are made of werzalit. Legs are made of oval profile and painted with electrostatic paint. The dimensions are 25x50mm. Plastics boots are used for bottom of legs. It is height adjustable with 5 different stages.

OKUL SIRALARI

SCHOOL DESKS



**DEMONTE
YÜKSEKLİK
AYARLI**



ADS602
152200025

Okul Sırası (Çift Kişilik)

Masa tablası 45x110 cm ebatlarında olup werzalit olarak üretilmektedir. Taşıyıcı kısımlar 32x50x2 mm ve 20x40x1,5 mm oval profil olarak üretilmektedir. Sıranın kitaplık gözü Q5 mm transmisyon milinden sele olarak imal edilmiştir. Masanın ön yüzünde metal levha 30 cm yüksekliğinde ön panel bulunmaktadır. Tüm metal kısımlar elektrostatik boya ile boyanmış olup; sıranın yere değen kısımları için estetik yapıya uygun olarak (PE) plastik pabuç kullanılmıştır. 5 kademe yükseklik ayarlıdır.

Double School Desk

Surface is made of werzalit and the dimensions are 45x110 cm. Legs of desk are made of 32x50x2mm and 20x40x1,5mm oval profile sheet. Bookshelf is made of Q5 mm. transmision mile. There is 30 cm. metal pannel in the front of desk. All metal parts are painted with electrostatic paint. Plastics boots are used öforbottom of legs. It is height adjustable with 5 different stages.



37



FT511-2
153200088

Okul Sırası [Çift Kişilik]

Üst tabla 50x120cm ebatlarında 12mm kompakt laminat olarak imal edilmiştir. Taşıyıcı kısımlar 32x50x2mm oval boru ve alt ayakları 38x1,5 "D" profil olarak imal edilmiştir. Defter koyma gözü sıranın estetik görüntüsüne uygun olarak özel form verilmiş 0,90mm DKP sacdan imal edilmektedir. Metal kısımlar elektrostatik fırın boya ile boyanmıştır. Yere değen kısımlar için sıranın estetik yapısına uygun (PE) plastik papuç kullanılmıştır.

Double School Desk

Surface is made of compact laminate by 50x120 cm. and metal parts are made of 32x50x2 mm. oval profile. Legs are made of "D" profile by 38x1,5 mm. Bookshelf is made of 0,9 mm DKP sheet. All metal parts are painted with electrostatic paint. Plastic boots are used for ground parts.

Sandalye

Sırt ve oturak ortopedik monoblok yekpare (PP) polipropilen olarak üretilmiştir. Oturak yüzeyi terlemeyi önleyecek şekilde dizayn edilmiştir. Taşıyıcı ve oturak kısmı Q21mm profil, yere değen kısımlar (PE) plastik papuç olup metal kısımlar elektrostatik fırın boyalıdır.

Chair

Sitting parts are made of orthopedic polypropylen. Dimensions of legs are Q21 mm. Legs are made of oval profile and painted with electrostatic paint.



Sandalye

Sırt ve oturak ortopedik monoblok yekpare (PP) polipropilen olarak üretilmiştir. Oturak yüzeyi terlemeyi önleyecek şekilde dizayn edilmiştir. Taşıyıcı ve oturak kısmı Q21mm profil, yere değen kısımlar (PE) plastik papuç olup metal kısımlar elektrostatik fırın boyalıdır.

Chair

Sitting parts are made of orthopedic polypropylen. Dimensions of legs are Q21 mm. Legs are made of oval profile and painted with electrostatic paint.

FT512
152200168



Demonte Okul Sırası [Tek Kişilik]

Üst tabla 50x70cm ebatlarında 12mm kompakt laminat olarak imal edilmiştir. Taşıyıcı kısımlar 32x50x2mm oval boru ve alt ayakları 38x1,5 "D" profil olarak imal edilmiştir. Defter koyma gözü sıranın estetik görüntüsüne uygun olarak özel form verilmiş 0,90mm DKP sacdan imal edilmektedir. Metal kısımlar elektrostatik fırın boya ile boyanmıştır. Yere değen kısımlar için sıranın estetik yapısına uygun (PE) plastik papuç kullanılmıştır.

Single School Desk

DSurface is made of compact laminate by 50x70 cm. and metal parts are made of 32x50x2 mm. oval profile. Legs are made of "D" profile by 38x1,5 mm. Bookshelf is made of 0,9 mm DKP sheet. All metal parts are painted with electrostatic paint. Plastic boots are used for ground parts.



FT511
152200042

Okul Sırası (Tek Kişilik)

Üst tabla 50x70cm ebatlarında 12mm kompakt laminat olarak imal edilmiştir. Taşıyıcı kısımlar 32x50x2mm oval boru ve alt ayakları 38x1,5 "D" profil olarak imal edilmiştir. Defter koyma gözü sıranın estetik görüntüsüne uygun olarak özel form verilmiş 0,90mm DKP sacdan imaledilmektedir. Metal kısımlar elektrostatik fırın boya ile boyanmıştır. Yere değen kısımlar için sıranın estetik yapısına uygun (PE) plastik papuç kullanılmıştır.

Single School Desk

Surface is made of compact laminate by 50x70 cm. and metal parts are made of 32x50x2 mm. oval profile. Legs are made of "D" profile by 38x1,5 mm. Bookshelf can be made of 0,9 mm DKP sheet optionally. All metal parts are painted with electrostatic paint. Plastic boots are used for ground parts.



Demonte Sandalye

Sırt ve oturak ortopedik monoblok yekpare (PP) polipropilen olarak üretilmiştir. Oturak yüzeyi terlemeyi önleyecek şekilde dizayn edilmiştir. Taşıyıcı ve oturak kısmı Q21mm profil, yere değen kısımlar (PE) plastik papuç olup metal kısımlar elektrostatik fırın boyalıdır.

Chair

Sitting parts are made of orthopedic polypropylen. Dimensions of legs are Q21 mm. Legs are made of oval profile and painted with electrostatic paint.

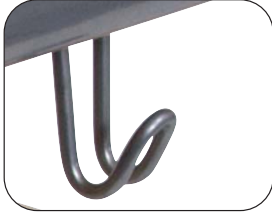

ADS301
153200049

Demonte Okul Sırası (Tek Kişilik)

Masa tablası 45x63 cm ebatlarında olup werzalit olarak üretilmektedir. Taşıyıcı kısımlar 25x45x1,5 mm oval profil olarak üretilmektedir. Sıranın kitaplık gözü Q5mm transmisyon milinden sele olarak imal edilmiştir. Masanın ön yüzünde 18mm yonga levha üzeri melamin kaplı 52x34cm ön panel bulunmaktadır. Tüm metal kısımlar elektrostatik boya ile boyanmış olup; sıranın yere değen kısımları için estetik yapıya uygun olarak (PE) plastik pabuç kullanılmıştır.

Single School Desk

Surface is made of werzalit and the dimensions are 45x63 cm. Legs of desk are made of 25x45x1,5 mm oval profile sheet. Bookshelf is made of Q5 mm. transmission mile and there is also 18 mm. cheapboard in the front side of desk by 52x34 cm. All metal parts are painted with electrostatic paint. Plastics boots are used for bottom of legs. Plastics boots are used for bottom of legs. It is packed as disassembled to reduce transport cost.

Demonte Sandalye

Sırt ve oturak werzalit olarak üretilmiştir. Taşıyıcı kısımlar 25x50x1,5mm oval profil olarak üretilmekte olup; elektrostatik boya ile boyanmıştır. Sandalyenin yere değen kısımları için estetik yapıya uygun olarak (PE) plastik pabuç kullanılmıştır.

Chair

Sitting parts are made of werzalit. Legs are made of oval profile and painted with electrostatic paint. The dimensions are 25x50x1,5mm. Plastics boots are used for bottom of legs. It is packed as disassembled to reduce transport cost.



ADS502
152200027

Demonte Okul Sırası [Çift Kişilik]

Masa tablası 45x110cm ebatlarında olup werzalit olarak üretilmiştir. Taşıyıcı kısımlar 25x50mm oval profil olarak üretilmiştir. Sıranın kitaplık gözü Q5mm transmisyon milinden imal edilmiştir. Masanın ön yüzünde 18mm yonga levha üzeri melamin kaplı 96x22cm ebatlarında ön panel bulunmaktadır. Tüm metal kısımlar elektrostatik boya ile boyanmış olup; sıranın yere değen kısımları için estetik yapıya uygun olarak (PE) plastik pabuç kullanılmıştır.

Double School Desk

Surface is made of werzalit and the dimensions are 45x110 cm. Legs of desk are made of 25x50 mm oval profile sheet and painted with electrostatic paint. Plastics boots are used for bottom of legs. It is packed as disassembled to reduce transport cost.





ADS501
152200026



43

Demonte Sandalye

Sırt ve oturak werzalit olarak üretilmiştir. Taşıyıcı kısımlar 25x50x1,5mm oval profil olarak üretilmekte olup; elektrostatik boya ile boyanmıştır. Sandalyenin yere değen kısımları için estetik yapıya uygun olarak (PE) plastik papuç kullanılmıştır.

Chair

Sitting parts are made of werzalit. Legs are made of oval profile and painted with electrostatic paint. The dimensions are 25x50x1,5mm. Plastics boots are used for bottom of legs. It is packed as disassembled to reduce transport cost.

Demonte Okul Sırası [Tek Kişilik]

Masa tablası 45x63cm ebatlarında olup werzalit olarak üretilmiştir. Taşıyıcı kısımlar 25x50x1,5mm oval profil olarak üretilmiştir. Sıranın kitaplık gözü Q5mm transmision milinden sele olarak imal edilmiştir. Masanın ön yüzünde 18mm yonga levha üzeri melamin kaplı 49x22cm ebadında ön panel bulunmaktadır. Tüm metal kısımlar elektrostatik boya ile boyanmış olup; sıranın yere değen kısımları için estetik yapıya uygun olarak (PE) plastik pabuç kullanılmıştır.

Single School Desk

Surface is made of werzalit and the dimensions are 45x63 cm. Legs of desk are made of 25x50x1,5 mm oval profile sheet. Bookshelf is made of Q5 mm. transmision mile and there is also 18mm. cheapboard in the front side of desk by 49x22 cm. All metal parts are painted with electrostatic paint. Plastics boots are used for bottom of legs. Plastics boots are used for bottom of legs. It is packed as disassembled to reduce transport cost.



Amfi Sırası

Üç kişilik sıra ölçüleri 40x165x75h. Sıra tablası 30 mm yonga levha üzeri laminant kaplıdır. Kitaplık kısmı 18 mm yonga levha üzeri melamin kaplı veya 5 mm transmisyon sepeti olarak üretilmektedir. Taşıyıcı aksam 35x70x2 mm kalınlığında oval profilden imal edilmiştir. Oturma yeri ara bağlantı 30x40x2 mm kalınlığında imal edilmiştir. Oturma ve yaslanma yeri laminant kaplı 10 mm ahşap papel olarak imal edilmiştir. Oturak kısmı ağırlık merkezli sistem ile açılır kapanır olması sağlanmıştır. İsteğe bağlı olarak papel oturak ve sırtlık vernik boyalı veya suni deri döşeme kaplı olarak üretilir. Metal aksam elektrostatik fırın boya ile boyanmıştır.

Lecture Hall Desk

Dimensions are 40x165x75h for quartered. Surface of table is made of 30 mm chipboard laminated. It has self which is made of 18 mm chipboard or 5 mm transmission profile. Legs are made of 35x70x2 mm oval profile. Sitting part is made of 10 mm laminate. Sitting part can be vertical or horizontal through its mechanism. For sitting parts, optionally, artificial leather or wooden panel can be used. All metal parts are painted with electrostatic paint.

Amfi Sırası

İki kişilik sıra ölçüleri 40x110x75h. Sıra tablası 30 mm yonga levha üzeri laminant kaplıdır. Kitaplık kısmı 18 mm yonga levha üzeri melamin kaplı veya 5 mm transmisyon sepeti olarak üretilmektedir. Taşıyıcı aksam 35x70x2 mm kalınlığında oval profilden imal edilmiştir. Oturma yeri ara bağlantı 30x40x2 mm kalınlığında imal edilmiştir. Oturma ve yaslanma yeri laminant kaplı 10 mm ahşap papel olarak imal edilmiştir. Oturak kısmı ağırlık merkezli sistem ile açılır kapanır olması sağlanmıştır. İsteğe bağlı olarak papel oturak ve sırtlık vernik boyalı veya suni deri döşeme kaplı olarak üretilir. Metal aksam elektrostatik fırın boya ile boyanmıştır.

Lecture Hall Desk

Dimensions are 40x110x75h for quartered. Surface of table is made of 30 mm chipboard laminated. It has self which is made of 18 mm chipboard or 5 mm transmission profile. Legs are made of 35x70x2 mm oval profile. Sitting part is made of 10 mm laminate. Sitting part can be vertical or horizontal through its mechanism. For sitting parts, optionally, artificial leather or wooden panel can be used. All metal parts are painted with electrostatic paint.



AMFİ SIRALARI

LECTURE HALL DESKS

Ahşap Papel

Çeşitli kalınlık ve cinsteki tomrukların soyma makinelerinde soyularak ince levhalar haline getirilmesi ve bu levhaların tutkallanarak özel kalıplarda elektrik frekansı ile preslenerek şekillendirilmesi sonucu üretilmiş malzemedir.

Wooden Papel

It is the material which is made of roundwood which are in different type and thickness and also they are peeled in peeling machines and then these plates are glued and pressed with electric frequency.



Amfi Sırası

Dört kişilik sıra ölçüleri 40x220x75h. Sıra tablası 30 mm yonga levha üzeri laminant kaplıdır. Kitaplık kısmı 18 mm yonga levha üzeri melamin kaplı veya 5 mm transmisyon sepet olarak üretilmektedir. Taşıyıcı aksam 35x70x2 mm kalınlığında oval profilden imal edilmiştir. Oturma yeri ara bağlantı 30x40x2 mm kalınlığında imal edilmiştir. Oturma ve yaslanma yeri laminant kaplı 10 mm ahşap papel olarak imal edilmiştir. Oturak kısmı ağırlıklı merkezli sistem ile açılır kapanır olması sağlanmıştır. İsteğe bağlı olarak papel oturak ve sırtlık vernik boyalı veya suni deri döşeme kaplı olarak üretilir. Metal aksam elektrostatik fırın boya ile boyanmıştır.

Lecture Hall Desk

Dimensions are 40x220x75h for quarted. Surface of table is made of 30 mm chipboard laminated. It has self which is made of 18 mm chipboard or 5 mm transmission profile. Legs are made of 35x70x2 mm oval profile. Sitting part is made of 10 mm laminate. Sitting part can be vertical or horizontal through its mechanism. For sitting parts, optionally, artificial leather or wooden papel can be used. All metal parts are painted with electrostatic paint.

Amfi Sıraları

Lecture Hall Desk

Amfi Sıraları Lecture Hall Desk	TEKLİ Single	İKİLİ Double	ÜÇLÜ Triple	DÖRTLÜ Quartet
ÖN GRUP Front Group	FA160-1 152500001	FA260-1 152500004	FA360-1 152500007	FA460-1 152500010
ORTA GRUP Middle Group	FA160-2 152500002	FA260-2 152500005	FA360-2 152500008	FA460-2 152500011
ARKA GRUP Back Group	FA160-3 152500003	FA260-3 152500006	FA360-3 152500009	FA460-3 152500012
ÖLÇÜLER Dimensions	40x60x75h	40x110x75h	40x165x75h	40x220x75h



KP1005
152200237
80x40x168 cm



KP1007
152200239
120x40x168 cm



KP1006
152200240
80x40x168 cm



DOLAPLAR

CLOSETS



KP1015
153200010
Öğrenci Dolabı
Student's Closet
80x35x168 cm



KP1012
153200011
8 Bölmeli Öğrenci Dolabı
8 Division Student's Closet
80x40x168 cm



KP1040
153200007
Soyunma Dolabı
Dressing Cabinet
80x50x183 cm



KP1010
152200011
Öğrenci Dolabı
Student's Closet
80x35x168 cm





KP1016 **Kitap Standı**
Book Shelf
152200001 80x30x192 cm



KP1017 **Yarım Kapaklı Kütüphane Dolabı**
Half Cover Book Cabinet
152200117 80x40x192 cm



KP1025 **4 Kapaklı Kütüphane Dolabı**
Book Cabinet
152200003 80x40x192 cm



KP1030 **Açık Rafli Kitaplık**
Bookshelf
152200006 80x40x192 cm



KP1014 **Test Dolabı**
Test Closet
153200008 80x40x192 cm



KP1045 **Camlı Yarım Kapaklı Kütüphane Dolabı**
Half Cover Book Cabinet
153200120 80x40x192 cm



KP1023 Tek Taraflı Tekli Kitaplık
Bookshelf
153200004 95x32x207 cm



KP1022 Tek Taraflı İkili Kitaplık
Bookshelf
153200005 186x32x207 cm



KP1021 Çift Taraflı İkili Kitaplık
Double Sided Bookshelf
153200006 186x60x207 cm



KP1018 Tekli Soyunma Dolabı
Dressing Cabinet
152200004 80x60x192 cm



KP1020 Çift Taraflı Tekli Kitaplık
Double Sided Bookshelf
153200003 95x60x207 cm



DANIŞMA BANKOLARI

RECEPTION DESK



51





OTURMA GRUPLARI

SOFA SET



MB2020
153400009
Üçlü A Bank
Visitor Chair



MB2030
153400010
İkili A Bank
Visitor Chair



MB4053
153400011
Üçlü Form
Visitor Chair



MB4062
153400012
Katlanabilir Form
Visitor Chair



MB4051
153400013
İkili Form
Visitor Chair



MB4056
153400014
İkili Sehpalı Form
Visitor Chair

ÖĞRETMEN MASALARI ve KÜRSÜLER

TEACHER TABLES AND LECTERN



F9102
152200044

Öğretmen Masası
Teacher's Table
60x120x75 cm



F9105
152200045

Öğretmen Masası
Teacher's Table
60x120x75 cm



F9107
152200046

Öğretmen Masası
Teacher's Table
60x120x75 cm



F9106
152200048

Öğretmen Masası
Teacher's Table
60x120x75 cm



F9151
152200049

Öğretmen Kürsüsü
Teacher's Bench



F9100
152200051

Öğretmen Kürsüsü
Teacher's Bench



F9103
152200047

Öğretmen Masası
Teacher's Table
60x120x75 cm



KP9109
152200242

Öğretmen Masası
Teacher's Table
60x120x75 cm



F9101
152200050

Öğretmen Kürsüsü
Teacher's Bench

ATATÜRK KÖŞESİ

ATATÜRK CORNERS



F8003
153200014
MDF Profil

Alüminyum Profil
F8007
153200124

Birleşik 3'lü Milli Levhalar Seti

Milli Eğitim Bakanlığı Mevzuatına uygun olarak üretilmektedir. Çerçeve içindeki resim ve yazılar reçine kontra üzerine lamine edilmiştir. Çerçeve profilleri dekoratif MDF ve alüminyum profil olarak üretilmektedir.

National Wallcharts

It is appropriate to legislation of Turkish Ministry of Education. Frame is made of MDF and aluminium that looks decorative.



F8000
153200018



F8000-2
153200019



F8000-3
153200020

Milli Levhalar Takımı

Milli Eğitim Bakanlığı Mevzuatına uygun olarak üretilmektedir. Her bir çerçeve 35x50cm ölçülerinde üretilmektedir. Çerçeve içindeki resim ve yazılar reçine emdirilmiş kraft kağıdı tabakalarına lamine edilmiştir. Çerçeve profilleri MDF profil olarak üretilmektedir.

National Wallcharts

It is appropriate to legislation of Turkish Ministry of Education. Dimensions are 35x50 cm. Frame is made of plastics that looks like wood and decorative.



Atatürk Köşeleri mekana göre özel dizayn edilmektedir.

Atatürk corners are designed according to location specially.



Cam Atatürk Köşeleri mekana göre özel ölçülerde üretilmektedir.

Glass Atatürk corners are produced according to special measurements.





Dünya Kitaplık

Ebatları 180Øx35 cm olarak üretilir. Kenarları yumuşatılmıştır. Sivri köşeleri yoktur. 18 mm yonga levhadan imal edilir.

Earth Bookcase

The dimensions are 180Øx35 cm. It is made of 18mm. chipboard. All edges are rounded to avoid any damages.

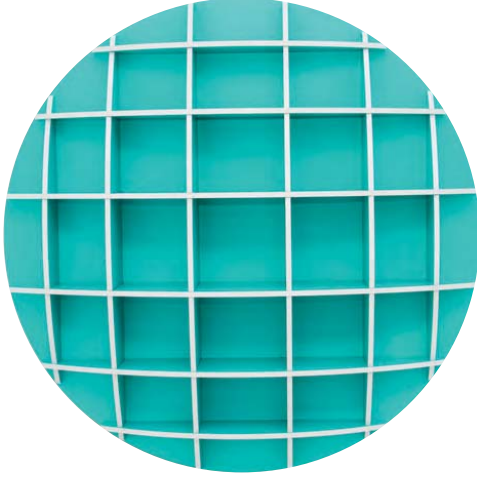

9481
152600185



9483
152600187

Satürn Kitaplık Çift Taraflı

Ebatları 168x60x105 cm olarak üretilir. 18 mm yonga levhadan imal edilir. Ürün çift taraflı kitaplık olarak kullanılabilir.

Saturn Bookcase Double Side

The dimensions are 168x60x105cm. It is made of 18mm chipboard. Both side has shelves.

KÜTÜPHANE

LIBRARY

Dikörtgen Kitaplık

Ebatları 90x60x120 cm olarak üretilir. 18 mm yonga levhadan imal edilir. 4 kanadı da kitaplık olarak kullanılabilir.

Rectangle Bookcase

The dimensions are 90x60x120cm. It is made of 18mm chipboard. 4 sides of bookcase have shelves on each side.



9482
152600186



9484
152600188

Harf Kitaplık

Ebatları 140x35x140 cm olarak üretilir. 18 mm yonga levhadan imal edilir. Kuruma özel kütüphane raf tasarımları yapılmaktadır.

Bookcase

The dimensions are 140x35x140cm. It is made of 18mm chipboard.

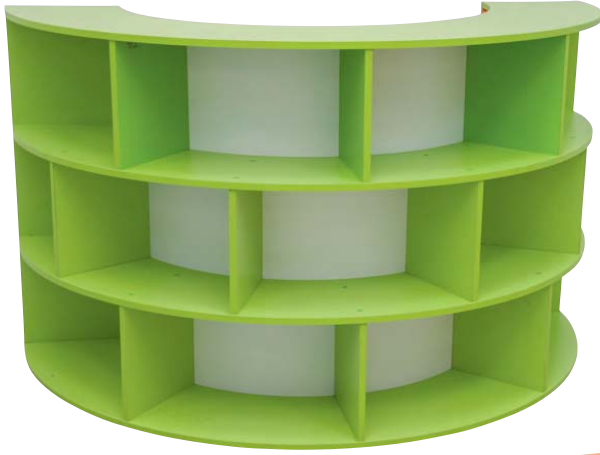

9485
152600189

Satürn Kitaplık Masalı

Ebatları 180x90x105 cm olarak üretilir. 18 mm yonga levha kullanılır. Kenarları yumuşatılmış masa tablası mevcuttur iç aksamında. Masa ayakları metal 48Øx1,5 profilden üretilir ve statik toz boyalıdır.

Saturn Bookcase With Table

The dimentions are 180x90x105cm. It is made of 18mm chipboard and legs of table are 48Øx1,5 metal profile. All metal parts are pained with electrostatic powder paint.

Satürn Kitaplık Banklı

Ebatları 180x90x75 cm olarak üretilir. Ürünün her yeri 18 mm yonga levhadan imal edilir. Yumuşatılmış bank mevcuttur. İçerisinde bankın oturma kısmı 5 cm'lik 28 dansite sünger ve deri ile kaplanıyor. Masa ayakları metal 48Øx1,5 profilden üretilir ve statik toz boyalıdır.

Saturn Bookcase With Bank

The dimentions are 180x90x75cm. It is made of 18mm chipboard and legs of table are 48Øx1,5 metal profile. Sitting part of bank is made of 5cm thickness and 28 density foam and upholstered artificial leather. All metal parts are pained with electrostatic powder paint.



9487
152600190

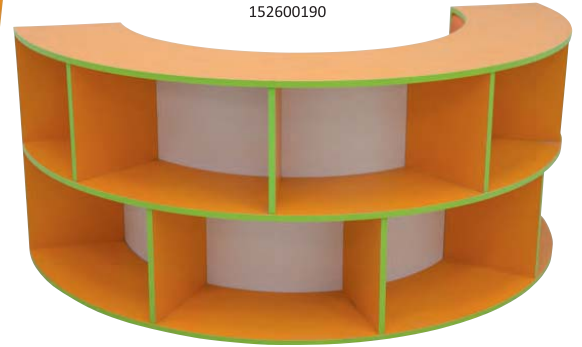

F8130
152200222

Kütüphane Masası

Ebatları 208x100x104h cm dir. Masa tablası 25 mm kalınlığında melamin kaplı yonga levha, diğer tüm ahşap kısımlar 18 mm kalınlığında melamin kaplı yonga levhadır. Masa ayakları 48x1,5 mm yuvarlak profilden yapılmıştır. Tüm metal aksam elektrostatik toz boyalıdır. Ayaklarda yükseklik ayarlı plastik pabuç kullanılmıştır.

Library Table

Dimensions are 208x100x104h cm. Table top is made of 25 mm melamin coated chipboard. All other wooden parts are made of 18 mm melamin coated chipboard. Legs are made of 48x1,5mm rounded profile and painted with electrostatic powder paint. Plastic feet are height adjustable.





Kütüphane Masası

Ebatları 80x120 cm olarak üretilmektedir. Masa üst tablası 30 mm yonga levha üzeri laminat kaplamadır. Ayakları giydirme olup alt ve üst perdeler 18 mm yonga levha üzeri melamin kaplamadır. Metal aksamları elektrostatik boya ile boyanmıştır.

Library Table

Dimentiones are 80x120 cm. Surface of table is made of 30mm laminated chipboard. Top and bottom covers are made of 18mm melamine surfaced partideboard. Metal parts are painted with electrostatic powder paint.

Kütüphane Masası
Ebatları 80x120 cm olarak üretilmektedir. Masa üst tablası ve üst seperatörler 18 mm yonga levha üzeri melamin kaplamadır. Ayak kısmı 30x50x1,5 cm profilden üretilerek elektrostatik toz boya ile boyanmıştır.

Library Table

Dimentiones are 80x120cm. Surface and top seperators are made of 18mm melamine surfaced partideboard. Legs are made of 30x50x1,5cm profile and painted with electrostatic porder paint.



59



F8110
152200014

Kütüphane Masası

Ebatları 80x120 cm olarak üretilmektedir. Masa üst tablası ve gövde kısmı komple 18 mm yonga levha üzeri melamin kaplamadır.

Library Table

Dimentiones are 80x120cm. Surface is made of 18mm melamine surfaced partideboard.

F8120
152200013





Dil Laboratuvarı Öğrenci Masası

Ebatları 55x65 cm olarak üretilmektedir. Masa üst tabla ve yan paneller 18 mm yonga levha üzeri melamin kaplamadır. Ön panel ise 6 mm düz camdan olarak üretilmiştir. Masa ayakları 30x50x1,5 mm profilden imal edilmiş olup elektrostatik boya ile boyanmıştır.

Language Laboratory Student Table

Dimensions are 55x65cm. Surface and side pannels of table are made of 18mm melamine surfaced partideboard. Front panel is made of 6mm glass. Legs of table are produced by 30x50x1,5mm profile and painted with electrostatic paint.



Dil Laboratuvarı Sistemleri

Öğretmen öğrencilerle birebir konuşma
Öğretmen konsoluna DVD oynatıcı bağlanarak interaktif yayın dinletme
USB bağlantısı ile içerisinde var olan dosyaları öğrencilere aktarabilme
Kolay montaj avantajı
15+1, 20+1, 24+1, 30+1 şeklinde sınıflar oluşturulabilir.

Language Laboratory Systems

Teacher speaks with students directly.
By connecting DVD player to the teacher console, to make listen interactive broadcast.
USB connection for transfer files to students.
Easy to set up.
Designed as 15+1, 20+1, 24+1, 30+1 classrooms.

- Öğretmen ana kumanda
Teacher Master Control
- Öğrenci ünitesi
Student Unit
- Öğretmen kulaklık
Teacher Headphone
- Öğrenci kulaklık
Student Headphone
- DVD oynatıcı
DVD Player
- Hoparlör
Speaker
- Bağlantı kabloları
Connection Cables



PLUSFDL15+1
PLUSFDL20+1
PLUSFDL30+1



F3000 Öğretmen Masası

Öğretmen deney masası tabla ölçüleri, enerji ve kumanda paneli tarafı en 75cm lavabo tarafı en 65cm, boy 155cm ebatlarında polyester özlü jelkot kaplı, düz yüzeyli asit ve bazlara uzun süreli dayanıklı olarak üretilmektedir. Öğretmen lavabosu masa tablasıyla aynı özellikte olup tabla içinde dökümlü olarak dizayn edilmiştir. Lavabo; boy 25cm en 18cm olarak imal edilmektedir. Metal aksam 0,90mm kalınlığında DKP sacdan yapılmaktadır. 35x55x74cm yüksekliğinde masaya bağlı etejer 45x67x74cm yüksekliğinde enerji konsulu olup komple bir bütünlük sağlanmıştır. Metal aksam, elektrostatik toz boya ile boyanmıştır. Öğretmen enerji ünitesi ve kumanda paneli masa etejeri içerisinde olacak ve öğrenci ünitelerinin su ve gaz çıkışlarını elektronik sistemde tek komutla tamamını açma kapama kontrolü sağlanacak şekilde dizayn edilmiş ve imal edilmiştir. Ayrıca sisteme bağlı öğrenci ünitelerinin elektrik enerjisi öğretmen kontrol panelinden ayrı ayrı kontrol edilebilecek şekilde düzenlenmiştir. Öğretmen kontrol panelinin etejer kısmı kilitli olarak ve kontak anahtar sistemiyle emniyete alınmıştır. Kontrol paneli üzerinde 220V priz 80W 5A alçak gerilim güç kaynağı (güç kaynağı çıkışları 1,5-3-6-12 V DC ve 1,5-3-6-12V AC) 0-30V, 0-250V voltmetreler ve 0-5A ampermetre bulunmaktadır. Ölçü aletleri 2,5 class hassasiyete sahiptir. Öğretmen masasındaki su ve gaz çıkışları masa tablası üzerinde teknik ve estetik açıdan en uygun yere monte edilmiştir.

Teacher's Table

Teacher's lab table dimensions are; the control panel 75cm, other side 65 cm and length of the table is 155cm. Table top is made of polyester and covered with gelcoat also surface of the table is durable for acids and bases long-time. Sink dimensions are; length 25cm width 18cm. Metal parts produced from 0,90mm DKP sheet metal. There is a shelf which is bonded to table and its dimensions are 35x55x74 cm. This shelf contains control unit which has 45x67x74 cm dimensions. Metal parts painted with electrostatic powder paint. Teacher's power unit and control board are inside the table. Water and gas outlets of the students units are controlled completely with single switch. Also electric power of the student units which connected to the system can be controlled separately by teacher's units. Teacher's control board has a lock and power of this unit is secured with ignition key. There are 220V socket 80W 5A low-voltage power supply (outlets of power supply 1,5-3-6-12 V DC and 1,5-3-6-12V AC), 0-30V & 0-250V voltmeters and 0-5A ammeter on the control panel. Measuring instruments have 2,5 class precision.



F3000-1
152100023
Öğretmen Ünitesi
Teacher's Unit

63

Öğrenci Deney Masası ve Ünitesi

Masa üst tablası 180x70x74cm ebatlarında 30mm yonga levha üzeri HPL laminat kaplı olarak üretilmektedir. Tabla uzun kenarları postforming yapılarak, kısa kenarları PVC ile kaplanmıştır. Masa taşıyıcı kısmı 30x20x1,5cm profil yan ayaklar 0,90mm DKP sacdan uygun profilde bükülerek, 50x30x1,5mm profil ayaklara monte edilmektedir. Masa ayaklarının altına zemine göre ayarlama yapılabilmesi için denge ayarı yapılabilen özel üretim papuçlar konulmaktadır. Metal aksamı iki renkte elektrostatik toz boya ile boyanmaktadır. Fizik öğrenci ünitesi masa ile teknik ve estetik açıdan en uygun şekilde üretilmiş ve masa üstüne monte edilmektedir. Öğrenci ünitesi üzerinde 220 V'luk priz 80W-5A alçak gerilim güç kaynağı (1,5- 3- 6- 12 V AC ve DC çıkışlar) 0-30 V, 0-250V voltmetre ve 0-5 A ampermetre bulunmaktadır. Ölçü aletleri analog ve 2,5 class hassasiyettedir.

Student's Experiment Table and Unit

Surface of the table is 180x70x74cm sizes and made of 30mm chipboard with HPL laminate. Long edge of the table is rounded and the short edge of the table covered with PVC. The metal parts of the table are made of 50x30x1,5mm and 30x20x1,5mm profile. The metal parts are painted with electrostatic powder paint in two colors. The main body of student's energy unit is made of DKP sheet metal. There are 220V socket 80W 5A low-voltage power supply (outlets of power supply 1,5-3-6-12 V DC and 1,5-3-6-12V AC), 1 piece 0-30V voltmeter, 1 piece 0-250V voltmeter and 1 piece 0,5A ammeter on the student's energy unit. Measuring instruments have 2,5 class precision. All metal parts of the student unit are painted with electrostatic powder paint.



F2100
152100044



F3000 Öğretmen Masası

Öğretmen deney masası tabla ölçüleri, enerji ve kumanda paneli tarafı en 75cm lavabo tarafı en 65cm, boy 155cm ebatlarında polyester özlü jelkot kaplı, düz yüzeyli asit ve bazlara uzun süreli dayanıklı olarak üretilmektedir. Öğretmen lavabosu masa tablasıyla aynı özellikte olup tabla içinde dökümlü olarak dizayn edilmiştir. Lavabo; boy 25cm en 18cm olarak imal edilmektedir. Metal aksam 0,90mm kalınlığında DKP sacdan yapılmaktadır. 35x55x74cm yüksekliğinde masaya bağlı etejer 45x67x74cm yüksekliğinde enerji konsulu olup komple bir bütünlük sağlamıştır. Metal aksam, elektrostatik toz boya ile boyanmıştır. Öğretmen enerji ünitesi ve kumanda paneli masa etejeri içerisinde olacak ve öğrenci ünitelerinin su ve gaz çıkışlarını elektronik sistemde tek komutla tamamını açma kapama kontrolü sağlanacak şekilde dizayn edilmiş ve imal edilmiştir. Ayrıca sisteme bağlı öğrenci ünitelerinin elektrik enerjisi öğretmen kontrol panelinden ayrı ayrı kontrol edilebilecek şekilde düzenlenmiştir. Öğretmen kontrol panelinin etejer kısmı kilitleli olarak ve kontakt anahtar sistemiyle emniyete alınmıştır. Kontrol paneli üzerinde 220V priz 80W 5A alçak gerilim güç kaynağı (güç kaynağı çıkışları 1,5-3-6-12 V DC ve 1,5-3-6-12V AC) 0-30V , 0-250V voltmetreler ve 0-5A ampermetre bulunmaktadır. Ölçü aletleri 2,5 class hassasiyete sahiptir. Öğretmen masasındaki su ve gaz çıkışları masa tablası üzerinde teknik ve estetik açıdan en uygun yere monte edilmiştir.

Teacher's Table

Teacher's lab table dimensions are; the control panel 75cm, other side 65 cm and length of the table is 155cm. Table top is made of polyester and covered with gelcoat also surface of the table is durable for acids and bases long-time. Sink dimensions are; length 25cm width 18cm. Metal parts produced from 0,90mm DKP sheet metal. There is a shelf which is bonded to table and its dimensions are 35x55x74 cm. This shelf contains control unit which has 45x67x74 cm dimensions. Metal parts painted with electrostatic powder paint. Teacher's power unit and control board are inside the table. Water and gas outlets of the students units are controlled completely with single switch. Also electric power of the student units which connected to the system can be controlled separately by teacher's units. Teacher's control board has a lock and power of this unit is secured with ignition key. There are 220V socket 80W 5A low-voltage power supply (outlets of power supply 1,5-3-6-12 V DC and 1,5-3-6-12V AC) , 0-30V & 0-250V voltmeters and 0-5A ammeter on the control panel. Measuring instruments have 2,5 class precision.



F3000-1
152100023
Öğretmen Ünitesi
Teacher's Unit

65

Öğrenci Deney Masası

Masa üst tablası Kimya-Biyoloji için 120x60x74cm Fen laboratuvarı için 180x60x74 cm ebatlarında 30mm yonga levha üzeri HPL laminat kaplı olarak üretilmektedir. Tabla uzun kenarları postforming yapılarak kısa kenarlar PVC ile kaplanmıştır. Masa taşıyıcı kısmı 30x20x1,5mm profil, yan ayaklar 0,90mm DKP sacdan uygun profile bükülerek 50x30x1,5mm profil ayaklara monte edilmektedir. Masa ayaklarının altına zemine göre ayarlar yapabilmeleri için denge ayarı yapabilen özel üretim papuçlar konulmaktadır. Metal aksamı iki renkte elektrostatik toz boya ile boyanmaktadır.

Student's Experiment Table

Surface of the table is 120x60x74 cm for Chemistry-Biology and 180x60x74cm for Science Lab. It is made of 30mm chipboard with HPL laminate. Long edge of the table is rounded and the short edge of the table covered with PVC. The metal parts of the table is made of 50x30x1,5mm and 30x20x1,5mm profile. The metal parts are painted with electrostatic powder paint in two colors.



F3050
152100041



Öğrenci Enerji Ünitesi

Öğrenci enerji ünitesi ana gövdesi 74x57x31cm ebatlarında ve DKP sacdan imal edilmektedir. Ünite gövdesinde havalandırma için panjur boşlukları bulunmaktadır. Öğrenci enerji ünitesi kontrol paneli ve evyesi 31x60x24cm ebatlarında ve yekparedir. Öğrenci enerji ünitesinde 220 V priz 80V 5A alçak gerilim güç kaynağı (güç kaynağı çıkışları aynı anda 1,5- 3- 6- 12V AC ve DC), 2 adet 0-30V voltmetre ve 2 adet 0-5A ampermetre bulunmaktadır. Ölçü aletleri 2,5 class hassasiyete sahiptir. Öğrenci ünitesindeki gaz çıkışları ünitenin tavan kısmında çift çıkışlı gaz fittingi monte edilerek sağlanmaktadır. Öğrenci ünitesinin tüm metal aksamları elektrostatik toz boya ile boyanmıştır.

Student's Energy Unit

The main body of student's energy unit is made of DKP sheet metal and 74x57x31cm sizes. Control panel of the student's energy unit and its sink have 31x60x24cm sizes. There are 220V socket 80W 5A low-voltage power supply (outlets of power supply 1,5 -3-6-12 V DC and 1,5-3-6-12V AC) , 2 pieces 0-30V voltmeters and 2 pieces 0,5A ammeters on the student's energy unit. Measuring instruments have 2,5 class precision. All metal parts of the student unit are painted with electrostatic powder paint.

Deney Malzeme Dolabı [Metal]

Malzeme dolabı 180x90x40cm ebatlarında üretilmektedir. Malzeme dolabı DKP sacdan üretilmekte, üst iki kapağı fümecanlı ve iki raflı, alt iki kapağı kapalı olup bir raflı olarak imal edilmiştir. Tüm kapaklar da kilit bulunmaktadır. Özel dizayn ve formlarla mobilya görünümü kazandırılıp, kapak kenarları dik ve keskin olmayıp kavisli olarak üretilmiştir. Gövde ve kapaklar iki renkte elektrostatik toz boya ile boyanmıştır. Deney malzeme dolabı isteğe bağlı olarak ahşap olarak üretilmektedir.

Test Equipment Cabinets [Metal]

Equipment cabinets have 180x90x40 cm dimensions. This cabinets are made of DKP sheet metal. The upper two doors of the cabinet are made of glass and two shelves. The two lower doors of the cabinet are closed and there is a single shelf. All doors are lockable. This cabinet has a furniture appearance and the edge of the covers are rounded. The body and covers are painted with electrostatic powder paint in two colors.





Çiftli Öğrenci Ünitesi [Compact Design]

Öğrenci ünitesi ana gövdesi 74x85x31cm ebatlarında ve DKP sacdan imal edilmektedir. Ünite gövdesinde havalandırma için panjur boşlukları bulunmaktadır. Öğrenci enerji ünitesi üzerinde 31x85x24cm ebatlarında çift yönlü yekpare evyesi bulunmaktadır. Öğrenci ünitesinin tavan kısmının 2 yönlü gaz fittingi ve evyenin 2 yönünde de monte edilmiş 1'er adet su fittingi bulunmaktadır. Öğrenci ünitesinin her iki yönünde de 2'şer adet 220V priz, 1'er adet 80V-5A güç kaynağı (güç kaynağı çıkışları aynı anda 1,5-3-6-12V AC ve DC) 1'er adet 0-30V voltmeter, 1'er adet 0-5A analog ampermetre bulunmaktadır. Ölçü aletleri 2,5 class hassasiyete sahiptir. Öğrenci ünitesinin tüm metal aksamı yüksek dayanımlı elektrostatik boya ile boyanmıştır.

Double Student's Unit [Compact Design]

It is made of sheet and the dimensions are 74x85x31 cm. There are two 31x85x24 cm. sinks and each of them has one gas and water supplier. There are also two pieces 220V plugs, one 80V-5A power supplier, voltmeter and ammeter.



Çiftli Öğrenci Ünitesi Avantajları

Advantages of Double Student's Unit

- Dar çalışma alanlarında sağlıklı bir ortam ve geniş bir kullanım alanı sağlar. It provides optimal working condition for small places.
- Ünite ile beraber kullanılacak olan çalışma masalarının uzunlukları istenilen ölçülerde üretilebilir ve öğrenci sayısı isteğe göre belirlenebilir. It can be produced optionally.
- Çiftli ünite ile 2 adet ünite yerine 1 adet kullanıldığından ekonomik avantaj sağlamaktadır. Two different suppliers are in one unit so it provides economic advantage.

Gaz Fittingi

Gaz fittingi en iyi kalite pirinçten imal edilmiş dekoratif,simetrik köşesiz bir görünümüne sahiptir. Gaz fittinginin tüm pirinç parçaları, kimyasal maddelere, korosif ortamlara dayanıklı ve ısıya ve aşınmaya dayanıklı olarak üretilmiştir. Gaz fittingi iyi performans, dayanıklılık, kolay kullanım, estetik dizayn ile kolay temizleme özellikleri göz önünde bulundurularak imal edilmiştir. Gaz fittinginin yanlışlıkla açılmasını engellemek için yukarı çekip çevirmeli emniyet başlıkları özel olarak dizayn edilmiştir. Üretimin her kademesinde üretilen her parça kusurlara karşı yüzde yüz kontrolden geçirilir. Montaj yapılan her gaz vanası basınç altında havada ve su tankında kontrolü yapılır.



FT3101
153100003

Gas Fitting

Gas fitting is made of the best quality brass and it has decorative appearance and symmetric agonic. Brass parts of the fitting are durable to chemical materials,corrosive environments, heat and attrition. Gas fitting has high performance,easy usage, aesthetic design and easy cleaning properties. Gas fitting works to pull up and turning the cap,this properties provide safety. All parts are controlled separately for possible defects in each stage of production.

FT3102
153100018

Su Fittingi

Laboratuvar su fittingi yerel su şebekesine göre dizayn edilmiştir. Su fittingi çalışması ve konfigürasyonu modern bir laboratuvarın ihtiyaçlarını karşılayacak uygunluktur. Su fittingi Nozzle'ları musluk ağzına döner somun ile takılır tipte üretilmiştir.Su fittingi maximum açıldığında dahi özel nozulu sayesinde akışı doğrusal olarak gerçekleşmektedir.

Water Fitting

Laboratory water fittings are designed according to the local water system. Working and configuration of the water fitting is sufficient to meet the needs of a modern laboratory. Nozzle's of fitting set to the mouth of the faucet with rotating nut. When fitting open maximum, nozzle's of fitting provide linear flow of water.



Bünzen Beki

Öğretmen veya öğrenci ünitesinde bulunan gaz fittingine bağlanacak şekilde dizayn edilerek, deneylerde ısı kaynağı olarak kullanılmaktadır. Bütün gövdesi pirinç malzemeden imal edilmiştir. Hortum bağlama elemanları ve çevirme kolu pirinç malzemeden imal edilmiştir. Alt gövdesi dökümden veya sac olarak imal edilmiştir.

Bunsen Burner

This burner designed for using as a heat source on teacher's and student's lab table.This burner connect to gas fitting and also it's all body made of brass material. Hose couplers and turning handle are made of brass material.



FO107
152300062



ADS399T
153200038

Krom Ayaklı Monoblok Sandalye

360 derece dönebilir ve yükseklik ayarı yapılabilecek şekilde üretilmektedir. Ayak kısmı dayanıklı sert plastik olup, döşeme ve ayak bağlantısı, çakma somunlu bağlantı elemanları kullanılarak üretilmiştir. Sünger oturak 360 derece dönebilir amortisörlü olarak üretilmiştir. Ayakları metalden olup oturma ve arkılığı mono blok plastikten üretilmiştir. Şişirme yöntemi ile ürettiğinden rahat ve ergonomik yapıya sahiptir.

Student's Chair

This chair is designed to rotate 360 degrees and height adjustable with a gas lift. Foot part is made of metal. Seat is made of mono block plastic. It has an ergonomic design.



F2150
153200032

Öğrenci Taburesi

360 derece dönebilir ve yükseklik ayarı yapılabilecek şekilde üretilmektedir. Ayak kısmı dayanıklı sert plastik olup, döşeme ve ayak bağlantısı, çakma somunlu bağlantı elemanları kullanılarak üretilmiştir. Sünger oturak kısmı döşeme kumaş ile kaplanmıştır.

Student's Stool

This stool designed to rotate 360 degree and adjustable height. Foot part is durable and hard plastic. Laying and foot connection are produced by using fastening nut connectors. Foam seat part coated with upholstery fabric.

EL2151
153200061

Amortisörlü Öğrenci Taburesi [Opsiyonel]

Tabure şekil ve görünüş olarak ergonomik yapıda dizayn edilmiştir. Tabure üstü yüksek yoğunlukta dökme sünger üzeri suni deri döşeme olarak üretilmiştir. Tabure, aşağı yukarı hareketini amortisörlü sistemle ve kendi eksenini etrafında 360 derece dönüşünü sağlayacak şekilde imal edilmiştir. Tabure ayakları darbelere ve çizilmelere karşı dayanıklı % 30 cam elyaf takviyeli plastik olarak üretilmiştir. Tabure ayakları 5'li yıldız şeklinde sabit olup ayak uçlarına papuçlar takılmıştır.

Stool [Gas Lift]

Stool is designed ergonomic as shape and aspect. It's top surface is made of artificial leather pavement on high density pouring sponge. Stool can be moved up and down and 360 degree round its own axis. Feet of stool are made of resistant to hit and drawn with %30 glass fiber plastics.



Oturma ve sırt dayama kısmını dökme süngerden ergonomik ve ortopedik olarak üretilmiştir. Sünger oturak ve sırt üniteleri üzerine döşeme kumaş kaplanmış olup, sırt dayama orta yüzeyi ve oturma yeri alt yüzeyi ABS (plastik) kapak ile kaplanmıştır. Koltuk oturma yüksekliği amortisörlü sistemle ve sırtlığı ayarlanabilir olacak şekilde üretilmiştir. Koltuk kendi eksenini etrafında 360 derece dönebilecek şekilde dizayn edilmiştir.

Seating and backrest parts of the seat is made of cast foam and these parts are ergonomic and orthopedic. Upholstery fabric is covered to foam seat and back unit. Also backside of the seat closed with ABS cap. Seat height and backrest are adjustable. The seat can be rotated 360 degrees around its own axis.

Öğretmen Koltuğu

Teacher's Armchair

F2050
153200105





FT5000
152100043

Çekerocek

Gövde 1,2mm DKP sacdan imal edilmiştir. İç eyme , asit ve bazlara dayanıklı polyester özlü, kalsit dolgulu, jelkot kaplama olarak üretilmektedir. Kabin dışında timer, 220V priz, su musluğu ,gaz musluğu, spot lamba anahtarı ve fan anahtarı bulunmaktadır. Kabin camı giyotin tipte açılır kapanır olarak dizayn edilmiştir. Kabin camı tenperlenmiş özel camdan imal edilmiştir. Aspirasyon için 2800 devir/dakika, 55watt'lık ,375m3/saat kapasiteli salyangoz tipi fan motoru kullanılmaktadır. Ebatlar kullanıma uygun olarak 205x90x50cm olarak dizayn edilmiştir. Özel ebatlarda da imal edilebilmektedir.

Fume Cabinet

Working bench is made of stone which is coated with a special resin which has resistance to acids and bases. There are on/off key off lambs, 220V sockets, water and gasfaucets outside of the cabinet. Front panel is guillotine type. The aspiration motor specifications are 2800 rpm 55 watt 375 m³/h aspiration capacity. Dimensions are: h:205cm w:90cm d:50cm.



Kimyasal Saklama Dolabı

Gövde, kapak ve raflar 0.90 mm DKP sacdan imal edilmiştir. 4 adet teleskopik raylı 4cm derinlikte çekmece bulunuyor. Dolap içerisinde hava sirkülasyonu sağlayan boşluklar mevcuttur. Emiş motoru 20 cm yüksekliğinde yüksekliğinde geniş bir bölmede bulunmaktadır. Emiş motoru 600m³/h kapasitesine sahiptir. Emiş motoru istenen zaman aralıklarında çalışmasını sağlayan dijital göstergeli programlayıcı bir sistemi vardır. Ölçüler: 80x50x210 cm

Chemical Storage Cabinet

Body, doors and Drawers are made of 0,9 mm Metal. It has 4 telescopic drawers and dept of the mare 4 cm. There are holes inside for air circulation. The air vacuum pump is in a closed area on the top of it. It's capacity is 600m³/h. The vacuum pump has a programmable digital display. Dimensions are: 80x50x210 cm



FT5001
152100062

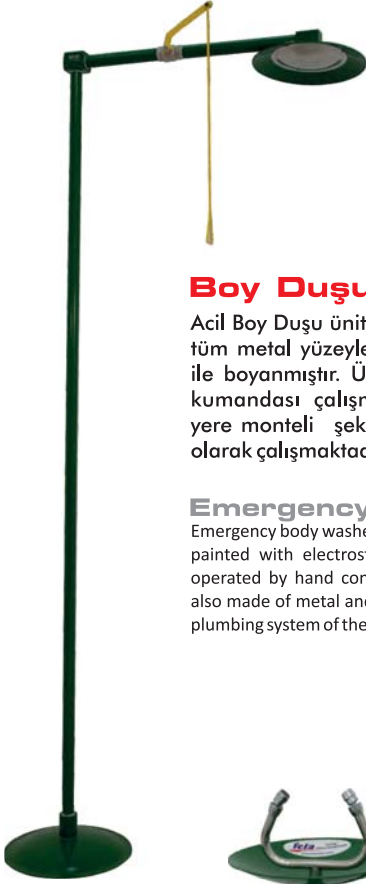

FT001
152200201

Boy Duşu

Acil Boy Duşu ünitesinin duş başlığı ve tüm metal yüzeyler elektrostatik boya ile boyanmıştır. Ünitenin boy duşu el kumandası çalışmaktadır. Boy duşu yere monteli şekilde tesisata bağlı olarak çalışmaktadır.

Emergency Shower

Emergency body washer is made of metal which is painted with electrostatic powder paint. It is operated by hand control. It has a base which is also made of metal and it is connected to water plumbing system of the building.



FT002
152200202

Göz Duşu

Fitting paslanmaz ve galvanizli malzemeden imal edilmiştir. Çebekeden gelen partekülleri filtre eden pislik tutucu kullanılır. Göz duşu ve vücut duşu ayrı ayrı el kumandalıdır. Kendi ayak tablasıyla zemine bağlanmaya uygundur. Metal gövdeler DKP sacdan imal edilip paslanmaz ve krozyona karşı daldırma galvanizle kaplanıp elektrostatik toz boya ile boyanmıştır.

Eye Washer

Fitting materials are all galvanized and stainless steel. It has a filter at the water in put. On the combined product, both eye washer part and shower part have separate hand controls. All can be fixed to the floor. All the metal sheets used are galvanized against corrosion and painted with electrostatic powder paint.



FT003
152200203

Kombine Boy ve Göz Duşu

Acil göz yıkama ünitesinin metal yüzeyleri Elektrostatik boyalıdır. Acil Göz Yıkama ünitesi el kumandası ile çalışmaktadır. Göz duşu kaide üzerinde olup tesisata bağlı olarak çalışmaktadır.

Combined Emergency Shower and Eye Washer

Emergency eye washer is made of metal which is painted with electrostatic powder paint. It is operated by hand control. It has a base which is also made of metal and it is connected to water plumbing system of the building.



Öğretmen Masası

Öğretmen Masası ebatları 160x75x75h cm olarak üretilmiştir. Öğretmen masasının üst tablası evyeli, asit ve bazlara dayanıklı, polyester özlü, kalsit dolgulu, jelkot kaplı düz yüzeyli (polyester döküm) olarak üretilmiştir. Masa tablasının kenarları radüslenerek (yuvarlatılmış) imal edilmiştir. Eveye ile tabla bir bütün olarak üretilmiştir. Öğretmenin kullanacağı su ve gaz ünitesi (su bataryası ve gaz fittingi) masa tablası ve eyve üzerine masanın estetiğine uygun bir şekilde monte edilmiştir. Öğretmen masa ayakları ve ön paneli 0,90mm kalınlığında DKP sacdan özel tasarlanarak üretilmiştir. Metal aksam çift renk, yüksek dayanımlı elektrostatik toz boya ile boyanmıştır.

Teacher's Table

The dimensions are 160x75x75h cm. Surface has resistance to acid and bases. Water and gas fittings are attached to sink. It has cupboard under surface with lock.



EL3000
152100001

Öğretmen Enerji Dağıtım ve Ana Kontrol Paneli

Panel 0,90mm DKP sacdan yapılarak, şebeke toprak bağlantılı olarak imal edilmiştir. Panel üzerinde 220V AC kontakt anahtarı (kontaklı), 220V 32A ana giriş V otomat sigortası ve öğrenci masaları sayısı kadar 220V 16A değerinde V otomat sigortalar bulunmaktadır. Panel üzerinde şebeke giriş gerilimini gösterir 0-280V AC dijital voltmetre, şebekeden çekilen toplam akımı gösterir 0-25A dijital ampermetre, 3 adet 220 V korumalı ve topraklı priz, 220V 16A ana kesici gaz vanası V otomatı ve 1 adet acil durdurma butonu bulunmaktadır. V otomatların üst kısmında enerji durumunu gösterir ışık uyarı göstergesi bulunmaktadır. Öğretmen masasında ayrıca laboratuvar su tesisatını kontrol eden ana kesici su vanası da bulunmaktadır.

Teacher's Desk Power Unit

It is made of 0,90 mm. sheet and has 3 pieces 220V plugs, on/off keys, warning lights, urgent case button and also water fitting control.

EL3001
152100002





EL2100
152100003

Öğrenci Masası

Öğrenci masası ebatları 180x70x75h cm olarak üretilmiştir. Öğrenci masası üst tablası 30mm kalınlığında yonga levha üzeri HPL laminant kaplanarak, uzun kenarları postforming yapılmış, kısa kenarlarına 2mm PVC yapıştırılarak üretilmiştir. Öğrenci masa ayakları ve ön paneli 0,90mm kalınlığında DKP sacdan özel tasarlanarak üretilmiş ve yüksek dayanımlı elektrostatik boya ile boyanmıştır. Metal aksam çift renk, yüksek dayanımlı elektrostatik toz boya ile boyanmıştır.

Student's Table

Surface of student's table is made of 30 mm chipboard laminated. Legs and front side of table is made of sheet and painted with electrostatic powder paint. The dimensions are 180x70x75h cm.

Öğrenci Enerji Ünitesi

Gövde 60x10x10 ebatında 0,90mm DKP sacdan imal edilmiş ve elektrostatik toz boya ile boyanmıştır. Ünite üzerinde 1 adet 220V 6A değerinde V otomat bulunmaktadır. Ünite üzerinde V otomatın yan tarafında enerji durumunu gösterir ışık uyarı göstergesi bulunmaktadır. Ünite üzerinde üç adet 220V korumalı ve topraklı priz bulunmaktadır.

EL2101
152100004



Student's Energy Unit

Student's Energy Unit is made of sheet and the dimensions are 60x10x10 cm. It has 3 pieces of 220V plugs, warning light and on/off key.



EL3100
152100005

Su ve Gaz Ünitesi

Gövdenin ön kısmı kapaklı ve kapakta kilit olacak şekilde imal edilmiştir. Su ve gaz ünitesinin üst tablası eyveli, asit ve bazlara dayanıklı, polyester özlü, kalsit dolgulı, jelkot kaplı düz yüzeyli olarak üretilmiştir. Su ve gaz ünitesinin üzerinde tesisat bulunmaktadır. Öğrencinin kullanacağı su ve gaz ünitesi (batarya ve gaz fittingi) ünite üzerinde uygun şekilde montajı yapılmış ve eyve ünitesi masa tablası ile bir bütün olacak şekilde uygulanmıştır.

Water and Gas Unit

There is a cupboard with lock under sink. The sink has resistance to acid and bases. Water and gas suppliers are attached with sink.

Ayarlı Güç Kaynağı

Güç kaynağı 0-15V, 7A AC kademeli ve DC ayarlanabilir özelliktedir. Cihazın üzerinde ışıklı açma kapama anahtarı ve AC-DC çıkış seçme özelliği bulunmaktadır. Cihaz metal gövdeli ve plastik ayaklı olarak imal edilmiştir. Toprak bağlantısı mevcuttur. Cihazın üzerinde AC ve DC çıkışı gösterir dijital voltmetre ve AC-DC çıkışın akım değerlerini gösterir dijital ampermetre bulunmaktadır. Cihaz AC ve DC çıkışlarda kısa devre korumalı olup kısa devre süresince uyarı ledi yanarak cihaz kendini korumaya alır. Kısa devre şartı ortadan kalktığında cihaz otomatik olarak çalışmasına devam eder. Cihazın üzerinde aşırı ısı koruması olup, ön panelde ısı uyarı göstergesi bulunmaktadır. Aşırı ısınma durumunda cihaz kendini otomatik olarak korumaya alır. Cihaz üzerindeki voltmetreler ve ampermetrelerin kalibrasyonu yapılmıştır. Cihaz tam yükte 8 saate kadar çalışabilmektedir. Cihaz üzerinde, AC çıkışda kademeli, DC çıkışda hassas gerilim ayarı bulunmaktadır. Cihaz 130V ile 240V aralığında şebeke geriliminde hassas çalışabilir olarak üretilmiştir. Cihazın yük regülasyonu $\pm 0,25\% + 3mV$ değerindedir.

Regulated Power Supply

It is 1-15 V, 7A AC progressive and DC regulated. There are lighted on-off key and AC/DC output alternatives. Its body is made of metal and it has plastic feet. It is earthed. There is digital voltmeter which shows AC and DC output and digital ammeter which shows currents. This power supply is resistant to short circuit on AC/DC outputs and during the short circuit led is lighted and power supply is protected. After short circuit, it continues working itself. Voltmeters and ammeters on it are calibrated. It can work 8 hours long. There are AC output and DC output adjustable on it. When it works between 130V and 240V, its regulation is measured as $\pm 0,25\% + 3mV$.

F2222
153300119



75



EL2201
152100050

Deney Malzeme Dolabı [Ahşap]

Deney malzeme dolabı ebatları 182,5x80x40cm olarak üretilmiştir. Deney malzeme dolabının rafları; 1 sabit 3 hareketli olarak dizayn edilmiştir. Deney malzeme dolabı arkılığı; 8mm melamin kaplı yonga levhadan yapılmıştır. Deney malzeme dolabı hareketli rafları eşit aralıklarla bölümlenmiş ve ayarlanabilir özellikte üretilmiştir. Camlar, çerçeve kapağın estetiğine uygun renkte cam çitaları ile tutturulmuştur. Deney malzeme dolabı alt kapakları 18mm yonga levha üzeri HPL laminant kaplanıp uzun kenarları postforming, kısa kenarları 2mm PVC ile kaplanmıştır. Kapaklarda metal alaşımli kulp ve ikişer adet tas menteşe kullanılmıştır. Sağ alt ve üst kapağa birer adet mobilya kilidi takılmıştır. Dolap ayakları metal veya plastik alaşımli ayarlanabilir olacak şekilde üretilmiştir.

Test Equipment Cabinets [Wooden]

Equipment cabinets have 182,5x90x40cm dimensions. Shelves are designed as 1 stabil and 3 shifting. Its back is made of spall plate which is covered by melamine. Glasses on the up doors are attached to frame with glass sticks. Equipment set closet's down doors are made of 18 mm HPL laminant on spall plate. Its long edges are postforming and the short edges are covered by 2 mm PVC. There is a lock on the right up and down shutter. Feet of closet are made of alloy of metal and plastics and they are regulated.



TEKNİK ÖZELLİKLER

TECHNICAL SPECIFICATIONS

Öğrenci Ünitesi (Kule Raf)

Modüler laboratuvar sistemleri, laboratuvarların isteğe göre tasarılması için uygun şekilde kullanılması amacıyla üretilmiştir. Sistemler üzerinde isteğe bağlı olarak AC-DC güç kaynakları, analog, dijital ölçü aletleri, gaz, su ve bakım üniteleri kullanılabilir. Sistemler kurumların isteklerine göre projelendirilmekte ve üretilerek monte edilmektedir.

Student Unit

Modular Laboratory systems are designed to increase productivity. AC-DC power supply, analog/digital measurements, gas and water can be attached optionally. Systems are designed by consumers needs.

Orta Tezgah

Ebatları 150x180x80h olan tabla asit ve bazlara dayanıklı 12mm kompakt tezgah "C" sistem olup metal aksam 30x50x1,5mm profilden imal edilmiştir.

Middle Bench

Dimensions are 150x180x80h. Surface is made of 12 mm. Compact laminate which is resisted to acid and basis. It is designed as "C" system and all metal parts are made of 30x50x1,5 mm profile.



FTTR13
152100059



Evye

Ebatları 50x150x80 cm olarak üretilmektedir. Masa üst tablası tek parça olup asit ve bazlara dayanıklı 12 mm kompakt laminat olarak imal edilmiştir. Lavabo ölçüleri 41x41x26 cm olup asit ve bazlara dayanıklı PP malzemeden üretilmiştir. Altı kısım 0,9 DKP sacdan imal edilmiş olup elektrostatik boya ile boyanmıştır.

Sink

Dimensions are 50x150x80cm. Surface is made of 12mm compact laminate which is resisted to acid and basis. Dimensions of sink is 41x41x26cm and made of PP which is resisted to acid and basis. Body is produced by 0,9mm metal sheet and painted with electrostatic powder paint.



Tezgah Altı Dolap

Ebatları 40x120x65 cm olarak üretilmektedir. Dolapların kapak, çekmece ve gövde kısmı 18 mm yonga levha üzeri melamin kaplamadır. Dolapların kapak ve çekmeceleri 18 mm yonga levha üzeri laminat kaplamadır.

Undercounter Cupboard

Dimensions are 40x120x65cm. Drawers, body and doors are made of 18mm melamine surfaced partideboard.



Öğretmen Kontrol Paneli

Panel 0,90mm DKP sacdan yapılarak, şebeke toprak bağlantılı olarak imal edilmiştir. Panel üzerinde 220V AC kontakt anahtarı (kontaklırlu), 220V 32A ana giriş V otomat sigortası ve öğrenci masaları sayısı kadar 220V 16A değerinde V otomat sigortalar bulunmaktadır. Panel üzerinde şebeke giriş gerilimini gösterir 0-280V AC dijital voltmetre, şebekeden çekilen toplam akımı gösterir 0-25A dijital ampermetre, 3 adet 220 V korumalı ve topraklı priz, 220V 16A ana kesici gaz vanası V otomatı ve 1 adet acil durdurma butonu bulunmaktadır. V otomatların üst kısmında enerji durumunu gösterir ışık uyarı göstergesi bulunmaktadır. Öğretmen masasında ayrıca laboratuvar su tesisatını kontrol eden ana kesici su vanası da bulunmaktadır.

Teacher's Desk Power Unit

Panel is made of 0,90mm metal sheet with ground connection. There are 220V AC contact key, 220V 32A main plug V automat fuse and 220V 16A V automatfuse for number of student tables on panel. 0-280V AC digital voltmeter, 0-25A digital Ampermeter, 3 pieces 220V plugs, 220V 16A emergency gas fitting, V automat and emergency buton are attached on pannel. There is a light to show energy situation on the top of V automat. Additionally, there is a water fitting to control water system.

EL3001
152100002



Öğrenci Deney Masası

Masa üst tablası altıgen olup her kenarı 70 cm'dir. Tek parça olup asit ve bazlara dayanıklı 12 mm kompakt laminat olarak imal edilmiştir. Metal ayakları 50x30x, 1,5 mm profilden olup elektrostatik toz boya ile boyanmıştır.

Student's Experiment Table

Panel is made of 1mm metal sheet with ground connection. There are 220V AC contact key, 220V 32A main plug V automat fuse and 220V 16A V automat fuse for number of student tables on panel. 0-280V AC digital voltmeter, 0-25A digital Ampermeter, 3 pieces 220V plugs, 220V 16A emergency gas fitting, V automat and emergency buton are attached on pannel. There is a light to show energy situation on the top of V automat. Additionally, there is a water fitting to control water system.



79

FTTR70
152100031



Öğrenci Deney Ünitesi

Öğrenci ünitesi üzerinde 220 V'luk priz 80W-5A alçak gerilim güç kaynağı (1,5- 3- 6- 12 V AC ve DC çıkışlar) 0-30 V, 0-250V voltmetre ve 0-5 A ampermetre bulunmaktadır. Ölçü aletleri analog ve 2,5 class hassasiyettedir.

Student's Experiment Unit

There are 220V socket 80W 5A low-voltage power supply (outlets of power supply 1,5 -3-6-12 V DC and 1,5-3-6-12V AC), 1 piece 0-30V voltmeter, 1 piece 0-250V voltmeter and 1 piece 0,5A ammeter on the student's energy unit. Measuring instruments have 2,5 class precision. All metal parts of the student unit are painted with electrostatic powder paint.



Öğretmen Kontrol Paneli

Panel 0,90mm DKP sacdan yapılarak, şebeke toprak bağlantılı olarak imal edilmiştir. Panel üzerinde 220V AC kontakt anahtarı (kontaklı), 220V 32A ana giriş V otomat sigortası ve öğrenci masaları sayısı kadar 220V 16A değerinde V otomat sigortalar bulunmaktadır. Panel üzerinde şebeke giriş gerilimini gösterir 0-280V AC dijital voltmetre, şebekeden çekilen toplam akımı gösterir 0-25A dijital ampermetre, 3 adet 220 V korumalı ve topraklı priz, 220V 16A ana kesici gaz vanası V otomatı ve 1 adet acil durdurma butonu bulunmaktadır. V otomatların üst kısmında enerji durumunu gösterir ışık uyarı göstergesi bulunmaktadır. Öğretmen masasında ayrıca laboratuvar su tesisatını kontrol eden ana kesici su vanası da bulunmaktadır.

Teacher's Desk Power Unit

Panel is made of 0,90mm metal sheet with ground connection. There are 220V AC contact key, 220V 32A main plug V automat fuse and 220V 16A V automatfuse for number of student tables on panel. 0-280V AC digital voltmeter, 0-25A digital Ampermeter, 3 pieces 220V plugs, 220V 16A emergency gas fitting, V automat and emergency buton are attached on pannel. There is a light to show energy situation on the top of V automat. Additionally, there is a water fitting to control water system.

EL3001
152100002



Öğrenci Ünitesi

0,90 mm sacdan imal edilmiştir. Elektrostatik toz boya ile boyanmıştır. Üzerinde açma kapama anahtarı mevcuttur. Deneylerde kullanılmak üzere 2 adet 220 V Priz, 1 adet 0-5 A Ampermetre ve 1 adet 0-30 V Voltmetre bulunmaktadır.

Student's Unit

It is made of 0,90mm metal and painted with electrostatic powder paint. There is an on/off key on it. And for use of students there are 2 pieces plugs, 1 piece 0-5A Ammeter and 1 piece 0-30V Voltmeter on it.

FTTR60
152100064



FTTR16
152100060



Öğrenci Deney Ünitesi

Üzerinde açma-kapama anahtarı vardır. Öğrencilerin kullanımı için 2 ad 220 V priz mevcuttur. Ayrıca ölçüm yapabilmeleri için 1 adet 0-5 A ampermetre ve 0-30 V voltmetre mevcuttur.

Student's Experiment Unit

There is an on-off key on it. For students use there are 2 pcs 200 V Sockets. For measurement there is a 0-5 A ammeter and 0-30V Voltmeter on it.



Strong Öğrenci Resim Masası

Tabla 50x70cm ebatlarında 18mm yonga levha olarak imal edilmiştir. Kenarları 2 mm pvc bant ile kaplanmıştır. Tabla açılabilir. Taşıyıcı yatay ayaklar 32x50x2mm dkp oval profil, dikey ayaklar 2 adet sağda 2 adet solda 25x50x1,5mm dkp oval profil, ara kayıtlar 25x50x1,5mm dkp oval profilden üretilmiştir. Defter koyma gözü 18mm yonga levha olarak imal edilmiştir. Metal kısımlar elektrostatik boya ile boyanmıştır.

Student's Drawing Table

Surface is made of compact laminate by CNC. Dimensions are 50x70cm and thickness of surface is 12mm. Horizontal legs are 32x50x2mm DKP profile and vertical legs are 25x50x1,5 DKP profile. Connection parts are 25x50x1,5 mm DKP profile. Front part is made of 18mm chipboard and rounded by 2mm PVC. All metal parts are painted with electrostatic paint.



F6500
152100021

Öğrenci Resim Masası

Üst tabla 50x70cm ebatlarında 22mm yonga levha üzeri laminat olarak imal edilmiştir. 3 kenar; 2mm PVC kaplanmış olup 1 kenar postforming olarak imal edilmiştir. Masanın yan kısmında öğrencinin su ve boya gibi gereçlerini bulundurabileceği palet altlığı bulunmaktadır. Masa tablası altında 50x25cm ebadında ahşap olarak çanta, kitap vb. araçları koyabilmek için raf yapılmıştır. Ahşap üst tabla değişik resim uygulamalarına uygun olarak değişik açılarda kullanılabilir şekilde üretilmiştir. Metal aksamda 38x1,5mm "D" profil kullanılmış olup elektrostatik toz boya ile boyanmıştır. Metal aksamın yan dik inen kısımlarının boşlukları delikli sac kullanılarak estetik bir görünüme kavuşturulmuştur.

Student's Drawing Table

Surface of the table is made of 22 mm laminated chipboard. The dimensions are 50x70. There is a case which keep books, stuff etc. Under this surface. There is also attached part to table to put water, pencil etc.



Öğrenci Resim Masası

Masa tablası 12mm kalınlığında, 50x70cm ebatlarında kompakt laminat kaplı olarak üretilmektedir. Masa tablası açılı olarak imal edilmiştir. Metal aksamda 32x50x2mm oval profil kullanılmıştır. Tüm metal kısımlar elektrostatik boya ile boyanmış olup; sıranın yere değen kısımları için estetik yapıya uygun olarak (PE) plastik papuç kullanılmıştır.

Student's Drawing Table

It is made of 12 mm compact laminated surface. The dimensions are 50x70 cm. Dimension of rounded profile is 32x50x2mm. All metal components are painted with electrostatic paint and plastic boots are used in ground component.







F6560
152200052

Öğrenci Masası

Üst tabla 45x63cm ebatlarında verzalit tabla olarak imal edilmiştir. Metal aksamında 25x50x1,5mm oval profil kullanılmış olup elektrostatik toz boya ile boyanmıştır.

Student's Table

Surface made of verzalit. The dimensions are 45x63 cm for surface and 25x50x1,5mm rounded metal profile. It is painted with electrostatic paint.



F6570
152200211

Öğrenci Masası

Üst tabla 50x70cm ebatlarında kompakt tabla olarak imal edilmiştir. Metal aksamında 32x50x2mm oval profil kullanılmış olup elektrostatik toz boya ile boyanmıştır.

Student's Table

Surface made of compact laminate. The dimensions are 50x70 cm for surface and 32x50x2mm rounded metal profile. It is painted with electrostatic paint.



FT725
152200244

Öğrenci Masası

Üst tabla 50x70cm ebatlarında 18mm melamin kaplı yonga levha olarak imal edilmiştir. Metal aksamında 32x50x2mm oval profil kullanılmış olup elektrostatik toz boya ile boyanmıştır.

Student's Table

Surface made of 18mm melaminated chipboard. The dimensions are 50x70 cm for surface and 32x50x2mm rounded metal profile. It is painted with electrostatic paint.



F6550
152100020

Öğrenci Masası

Üst tabla 35x70cm ebatlarında 22mm yonga levha üzeri laminat olarak imal edilmiştir. 27x70cm 22mm yonga levha üzeri laminat tabla ise öğrencinin nota sehпасı olarak kullanımı için üst tablaya belirli bir açı yapacak şekilde bağlanmıştır. Metal aksamında 38x1,5cm "D" profil kullanılmış olup elektrostatik toz boya ile boyanmıştır. Metal aksamın yan dik inen kısımlarının ara boşlukları delikli sac kullanılarak estetik bir görünüme kavuşturulmuştur.

Student's Table

Surface is produced as two pieces and made of 22 mm laminated chipboard. The dimensions are 35x15 cm for horizontal and 27x70 cm for vertical piece. Vertical part is adjusted for using as music stand. Legs are made of metal and dimensions are 38x1,5 cm. It is painted with electrostatic paint.

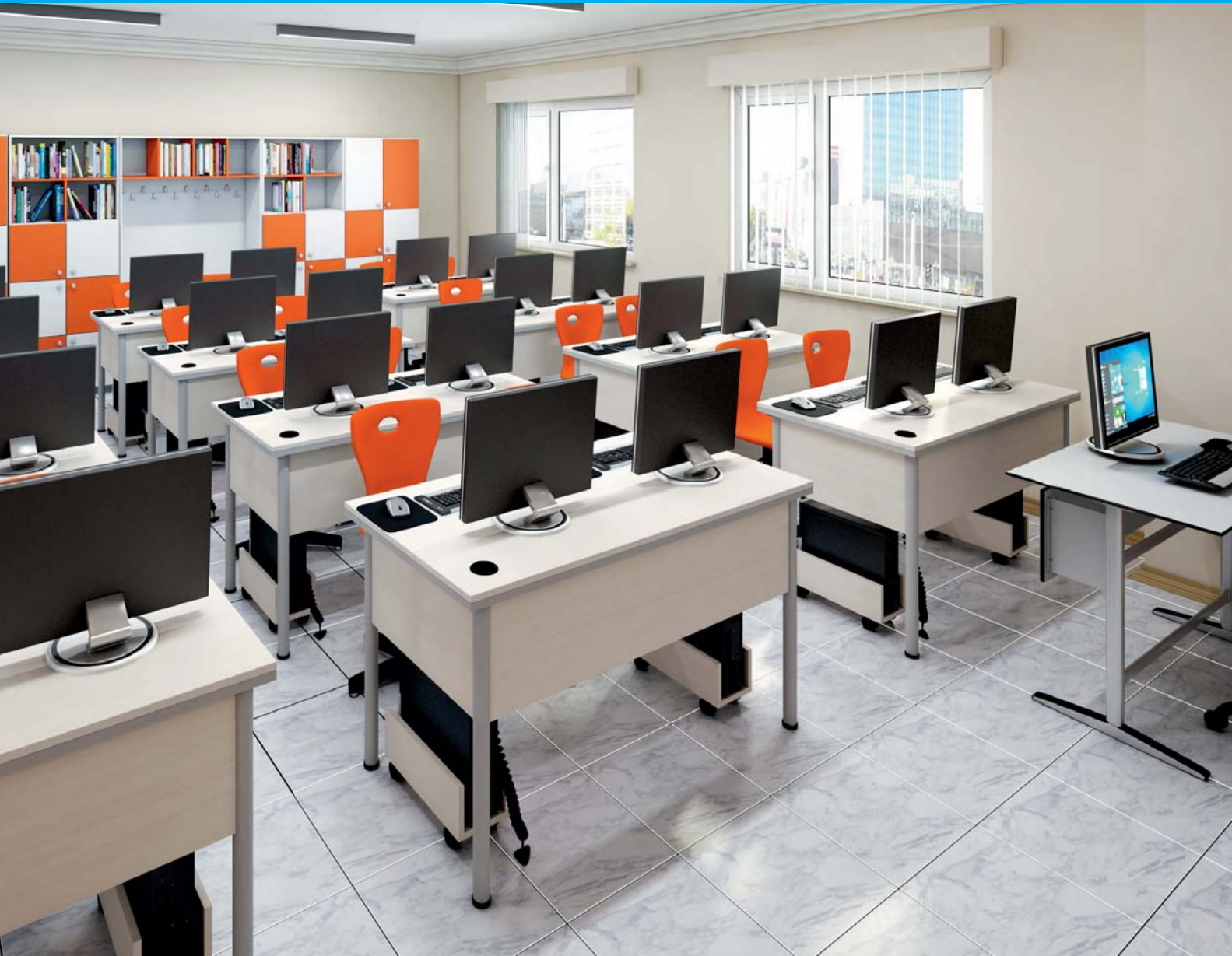

BİLGİSAYAR SINIFI

COMPUTER CLASS



F9103
152100016

Öğrenci Masası

Masa tablası 30mm kalınlığında yonga levha üzeri laminat kaplıdır. Uzun kenarlar postforming olup kısa kenarlar 2mm PVC ile çevrilmiştir. Klavye koymak için sürgülü klavye rafı mevcuttur. Kasa koymak için tekerlekli kasa yuvası mevcuttur. Metal kısım elektrostatik toz boya ile boyanmıştır. Kasa koymak için kasa yuvası opsiyoneldir.

Student's Table

It is made of 30 mm laminated chipboard. Frame of surface is covered with 2mm PVC. There is a shelf under surface to put keyboard and computer case. It is painted with electrostatic paint.

Ölçüler / Dimensions:

- Tek Kişilik; 70x80cm / Single; 70x80 cm
- Çift Kişilik; 60-70x120 (isteğe bağlı değişebilir)
Double; 60-70x120 cm (optional)



F9108
152200053

Öğrenci Masası

Masa ebatları 90x60x74 cm olarak üretilmiştir. Masa üst tablası gövdekısı 18 mm yonga levha üzeri melamin kaplamadır.

Student's Table

It is made of 18mm melamine coated chipboard. Dimensions are 90x60x74cm.

Öğrenci Masası

Masa tablası 18 mm kalınlığında yonga levha üzeri melamin kaplıdır. Kenarları PVC kaplıdır. Kasa koymak için kasa yuvası opsiyoneldir. Metal aksam Q48x1,5mm boru profil olarak imal edilmiştir. Metal kısım elektrostatik toz boya ile boyanmıştır. Kasa koymak için kasa yuvası opsiyoneldir.

Student's Table

It is made of 18 mm melamine surfaced chipboard. Frame of surface is covered with PVC. Metal profile is Q48x1,5mm. It is painted with electrostatic paint.

F6520
152200223



87



ADS110-2
153200053

Öğrenci Masası

Masa tablası 18 mm kalınlığında yonga levha üzeri melamin kaplıdır. Kenarları PVC kaplıdır. Metal kısım elektrostatik toz boya ile boyanmıştır. Kasa koymak için kasa yuvası opsiyoneldir.

Student's Table

It is made of 18 mm melamine surfaced chipboard. Frame of surface is covered with. It is painted with electrostatic paint.



ADS110-1
153200054



TEKNOLOJİ TASARIM SINIFI

DESIGN TECHNOLOGY CLASS



F9006
152100014

Dikey Matkap Tezgahı
Vertical Drill Bench



F9005
152100013

Bileme Taşı
Gritrock

El İşi Tezgahı

Tezgah üzeri alçı ve kayın panelden yapılmıştır. Tezgahın her kenarının ölçüsü 60cm'dir. Ayaklar profilden yapılarak elektrostatik boya ile boyanmıştır.



F9000
152100007

Handcraft Bench

Surface of bench is hexagonal and made of beech. Each edge of bench is 60 cm. Legs are made of metal profile and painted with electrostatic paint.

Tesviye İşleri Tezgahı (Mengeneli)

Tezgah üzeri alçı ve MDF'den yapılmıştır. MDF üzeri galvanizli saca kaplanmıştır. Tezgahın her kenarının ölçüsü 60cm'dir. Ayaklar profilden yapılarak elektrostatik boya ile boyanmıştır. Tezgah üzerinde 3 adet metal mengenesi bulunmaktadır.



F9002
152100008

Settlement Work Bench

Shape of Bench is hexagonal and made of MDF. Of surface is covered with metal sheet and also legs are made of metal. Bench is painted with electrostatic paint and has 3 metal vises. Each edge of bench is 60 cm.

Ahşap İşleri Tezgahı

Tezgah ayak ve üst tablası kayın masiften yapılmıştır. Tezgahın baş tarafına ve yan kısımlarına ahşap mengenerler konulmuştur.



F9004
152100002

Wooden Work Bench

Surface and legs of bench is made of beech massive. It has 2 wooden vises.

Metal İşleri Tezgahı

Tezgah üzeri alçı ve MDF'den yapılmıştır. MDF üzeri galvanizli saca kaplanmıştır. Tezgahın her kenarının ölçüsü 60cm'dir. Ayaklar profilden yapılarak elektrostatik boya ile boyanmıştır.

F9003
152100009



Metal Work Bench

Shape of bench is hexagonal and made of MDF. Surface is covered with metal sheet and legs are made of metal and painted with electrostatic paint. Each edge of bench is 60 cm.

F9001
152100010



Seramik Tezgahı

Tezgah üzeri alçı ve kayın panelden yapılmıştır. Tezgah orta kısmında seramik ve alçı karmak için uygun çelik eyve bulunmaktadır. Tezgahın her kenarının ölçüsü 60cm'dir. Ayaklar profilden yapılarak

Ceramics Bench

Shape of bench is hexagonal and there is a sink in the middle of the bench in order to mix ceramics and plaster. Each edge of bench's length is 60 cm. Legs are made of metal profile and painted with electrostatic paint.





YEMEK MASASI Dining Table	KOD / Code	ÖLÇÜLER / Dimensions
	FTY1000 152200015	80x80 cm
FTY1001 152200016	80x140 cm	
FTY1002 152200017	80x120 cm	
FTY1003 152200018	70x120 cm	

Üst tablası werzalit olup ayakları 32 mm boru profilden imal edilmiş olup elektrostatik toz boya ile boyanmıştır.

Table top is made of werzalit, legs are made of Q32 pipe and painted with electrostatic powder paint.

Yemek Masası

Üst tablası werzalit olup ayakları kutu profilden imal edilmiştir. Tüm metal aksam elektrostatik boya ile boyanmıştır.

Dining Table

Table top is werzalit and legs are made of square profile. All metal parts are painted with electrostatic powder paint.



91

YEMEK MASASI Dining Table	KOD / Code	ÖLÇÜLER / Dimensions
	FTY1005-1 152200179	80x80 cm
FTY1005-2 152200180	80x140 cm	
FTY1005-3 152200181	80x120 cm	
FTY1005-4 152200182	70x120 cm	



FDS303
153200074

Metal Ayaklı Plastik Sandalye

Oturma kısmı ve arkılığı monoblok olarak PE plastikten imal edilmiş olup, ayakları Q21 mm boru profilden imal edilmiş elektrostatik toz boya ile boyanmıştır.

Plastic Chair With Metal Legs

Back rest and sitting part are produced as monoblock and made of PE plastic, legs are made of Q21 pipe and painted with electrostatic powder paint.



FTF2745
152200224



FTF2740
152200021



FTF2742
152200177



FTK3205
153200031



F2050
153200105



ADS399T
153200038

SANDALYELER

CHAIRS



FTF2840
153200039



FTF2671
153200028



FTF2900
153200115



FTS4091
153200029

93



EL2151
153200061



F2150
153200032



F2155
153200121



FTS4583-Z
153200122



FTS
4580-A
153200101



FTS4580
153200075



FTS4584
153200123

SANDALYELER

CHAIRS



FTS4092
153200027



FDS303
153200074



FDS304
153200102



FTF2800
153200022

95



FTF2850
152200169



FTF2851
152200167



FTF2810
152200023



FTF2741
152200020



KONFERANS KOLTUKLARI

AUDITORIUM SITTINGS



Yazı tablası opsiyoneldir.
Writing tray optional.



FTK1170-3
153500004



Konferans Koltuğu

Yaylı mekanizma sistemine sahiptir.

Uzun sırt uygulaması yapılmıştır.

Sırt ve oturak kısmı arka yüzeyleri ABS plastik kapak ile kapatılmıştır.

Auditorium Sittings

It has spring mechanism and long shoulder.

Behind of sitting parts is covered with ABS plastics.

97



FTK1170-2
153500003



KONFERANS KOLTUKLARI

AUDITORIUM SITTINGS

Konferans Koltuğu

Ağırlık mekanizma sistemine sahiptir.Uzun sırt uygulaması yapılmıştır. Sırt ve oturak kısmı arka yüzeyleri ABS plastik kapak ile kapatılmıştır.

Auditorium Sittings

It has load mechanism and long shoulder. Behind of sitting parts is covered with ABS plastics.



FTK1090
153500005

FTK1030
153500007

Konferans Koltuğu

Sabit kolçak sistemine sahiptir.Uzun sırt uygulaması yapılmıştır. Kolçakların tamamı ve sırt arka yüzeyi cilalı ahşap olarak imal edilmiştir. Yatarlı mekanizma uygulanarak koltuğun sırt açma ayarının yapılabilmesi sağlanmıştır.

Auditorium Sittings

It has fixed sitting parts and long shoulder. Behind of sitting parts and handles are polished wooden. There is mechanism that adjusts to angle.



99



FTK1100
153500006

Konferans Koltuğu

Yaylı mekanizma sistemine sahiptir. Uzun sırt uygulaması yapılmıştır. Sırt ve oturak kısmı arka yüzeyleri preslenmiş papel ahşap olup; cilalı olarak imal edilmiştir. Koltuk kolları özel dizayn edilmiş cilalı kayın kaplama olarak üretilmiştir.

Auditorium Sittings

It has spring mechanism and long shoulder. Behind of sitting parts and handles are polished wooden.





Duvara Monte Yazı Tahtası

- Yazı tahtaları çelik emaye yüzey olarak üretilmektedir. Rahat ve kolay yazma yüzeyine sahiptir.
- Yazı tahtaları kenar profilleri alüminyum eloksallı özel profillerdir. Bundan dolayı çizilmeye ve oksitlenmeye karşı özel koruma sağlanmıştır.
- Yüzeyler manyetikdir. Miknatısla kağıt vb. malzemeleri tutturulabilir.
- Toz veya leke tutmaz. Kolay silinme ve temizlenme özelliğine sahiptir.
- Gözü rahatsız edici parlamalar yoktur. Okuma kolaylığı sağlar.
- Beyaz çelik emaye yazı tahtası üzerine tepegöz ve projeksiyon görüntüsü yansıtılabilir.
- Mavi ve yeşil yüzeyli tahtalarda latex silgi, beyaz yüzeylerde keçe silgi kullanılır. Tebeşir olarak tozsuz tebeşir kullanılır.
- Yazı tahtasının üst kısmında bulunan harita askılığı sayesinde harita kağıt vb. materyalleri tutturabilirsiniz.
- Yazı tahtalarımız su ile yıkanabilir, ıslak süngerle silinebilir.

DUVARA MONTE YAZI TAHTALARI Wall Mounted Writing Board	YEŞİL Green	BEYAZ White	ÖLÇÜLER Dimensions
	YDM1236 152200093	BDM1236 152200166	120x360cm
YDM1230 152200094	BDM1230 152200149	120x300cm	
YDM1227 152200095	BDM1227 152200150	120x270cm	
YDM1224 152200096	BDM1224 152200151	120x240cm	
YDM1220 152200097	BDM1220 152200152	120x200cm	
YDM1215 152200098	BDM1215 152200153	120x150cm	

Wall mounted Writing Board

- It is made of enamelled steel surface.
- Frame is made of aluminium.
- Magnetic equipments can be used on the surface.
- It can be cleaned by water.
- The surfaces are anti-glare.
- White boards can be used instead of projector screens.
- Latex eraser is used for green and blue boards and felt eraser is used for white boards.
- You can hang maps or papers etc. through the hanger on the board.



YAZI TAHTASI SİSTEMLERİ

WRITING BOARD SYSTEMS



LED TV İçin Sürgülü Yazı Tahtası

65 inç Led Akıllı tahtalar için tasarlanmıştır. Genel ölçüler 127 x 357 cm dir. biri sabit diğeri sürgülü 2 adet 120 x 175 beyaz emaye tahta dan oluşur. Sürgü açıldığında 1 adet emaye tahta ve akıllı tahtanın kullanımı mümkündür. Kapatıldığında ise akıllı tahta için koruma olur ve müdahale edilemez olur, ve emaye tahtaların her ikisinde aynı anda kullanılabilir. Sürgü kapatıldıktan sonra kilitlenebilir. Emniyet açısından hem yere hemde duvara monte edilmesi gereklidir. Kolçaklarda açık kol uygulaması yapılmıştır.

Led Smart Board Frame

It is designed for 65 inch Led smart boards. Dimensions are 127x357 cm. There are 2 pcs of steel enamelled white boards on it. One of them is fixed and other is sliding type. When you open the sliding part you can use Led smart board. When you close you can use both of the white boards. For safety it has locking system too. When installing it you have to fix both on the floor and next to the wall.

Tek Yüzlü Mobil Yazı Tahtaları

Single Surface Mobile Writing Board

MOBİL YAZI TAHTASI Mobile Writing Board	KOD Code	ÖLÇÜLER Dimensions
	MTYÇ1224	120x240cm
MTYÇ1220	120x200cm	
MTYÇ1215	120x150cm	
MTYÇ1212	120x120cm	

Çift Yüzlü Mobil Yazı Tahtaları

Double Surface Mobile Writing Boards

MOBİL YAZI TAHTASI Mobile Writing Board	KOD Code	ÖLÇÜLER Dimensions
	MÇYÇ1224	120x240cm
MÇYÇ1220	120x200cm	
MÇYÇ1215	120x150cm	
MÇYÇ1212	120x120cm	

101



Mobil Yazı Tahtası

- Mobil yazı tahtası hareketli ve istenilen yere kolayca taşınabilmesi için tasarlanmıştır.
- Yazma yüzeyi istenildiği takdirde tek taraflı veya çift taraflı kullanılabilir şekilde üretilir.
- Tahtanın arka ve ön yüzeyi farklı renklerde olabilir ve tahta 360 derece döndürülebilir.
- Mobil yazı tahtası demonte olarak üretilmekte ve istenilen yere kolayca taşınabilmektedir.

Mobile Writing Board

- It is designed to move easily to everywhere.
- Its writing surface can be used single or double surface optional.
- Its front and back surfaces may be different colors and board can be turned 360 degree.
- It is produced as unassembled so it is easy to make transport.





Kombine Yazı Tahtası

- Duvara monteli, mobil ayaklı olarak üretilebilmektedir.
- İki kanatlı olarak üretilmekte olup geniş yazma yüzeyi gerekli alanlarda kullanılmak üzere tasarlanmıştır.
- Kombine çelik emaye yazı tahtalarının yüzeyleri mavi, beyaz, yeşil olarak üretilmektedir.
- Açılıp kapanan kapaklarının istendiği takdirde iç ve dış kısımları standart renkler olan yeşil, mavi veya beyaz olarak imal edilerek maksimum yazma alanı sağlanır.
- Kullanım alanının genişliği kullanım boyunca yazılan bilgilerin silinmemesini sağlar.

Combined Writing Board

- It can be produced portable and fixed on the wall.
- It is produced as two shutters to use if more wide surface is needed.
- Surface of board can be green, blue or white.
- When it is requested, shutters can be painted green, blue or white to make surface max.
- Wide surface determines to not erase the writing during usage.



KOMBİNE YAZI TAHTASI Combined Writing Board	KOD / Code	ÖLÇÜLER / Dimensions		
		SOL / Left	ÖN / Front	SAĞ / Right
	KDM1240 152200109	120x100cm	120x200cm	120x100cm
	KDM1230 152200110	120x75cm	120x150cm	120x75cm

YAZI TAHTASI SİSTEMLERİ

WRITING BOARD SYSTEMS



Giyotin Yazı Tahtası

- Giyotin yazı tahtası duvara monte olarak üretilmektedir. İki adet yazı tahtasının, özel olarak yapılmış alüminyum raylar arasında yukarı aşağı hareket edeceği şekilde tasarlanmış ve imal edilmiştir.
- Yazı tahtalarından birisi yukarı çıkarıldığında diğeri kendiliğinden aşağı inmektedir.
- Yazı tahtaları yüzeyleri isteğe göre yeşil, mavi ve beyaz renklerden üretilebilmektedir.

Lift - Type Board

- It is fixed on the wall. 2 boards come together and they are used as switching them up and down.
- It is designed when one of the boards move up, another one switch down automatically.
- Surface can be green, blue or white optionally.



103

GİYOTİN YAZI TAHTASI Lift - Type Board	KOD / Code	ÖLÇÜLER / Dimensions
	ÇG1030 152200111	100x300cm
ÇG1027 152200112	100x270cm	
ÇG1024 152200113	100x240cm	
ÇG1020 152200114	100x200cm	

LS001

152300360



Latex Silgi
Latex Eraser

TK001

153200059



**Tebeşir
Kalemi**
Chalk Pencil

KS002

153200058

Keçe Silgi
Felt Eraser



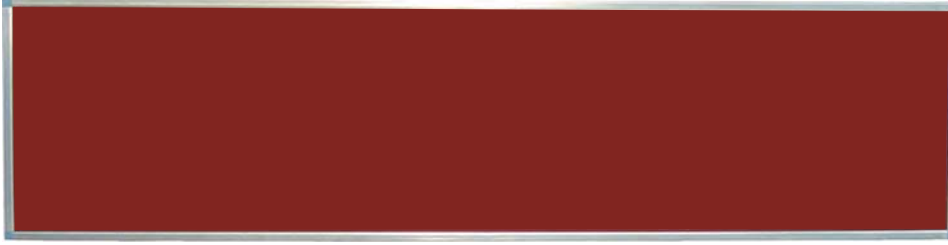

Kumaş Kaplı Mantar Panolar

- Kumaş kaplı mantar panolarımız, 8mm yonga levhanın ön yüzeyi 5mm yüksek dayanımlı kauçuk üzeri çuha kaplama, arka yüzeyi ise deformasyonu önlemek amacıyla özel gramaajlı kağıt ile preslenerek imal edilmektedir.
- Sınıf figürlerinizi, notlarınızı, resimlerinizi, ilanlarınızı ve çeşitli bilgilerinizi kolaylıkla sergileyebileceğiniz kullanışlı ve çok fonksiyonlu bir üründür.

Fabric Covered Corkboard

- Fabric covered corkboard is made of 8 mm. chipboard. Its front surface is made of 5 mm. high resistant frieze over rubber and back surface is pressed with special grammage paper to prevent deformation.
- It is useful to show figures, notes or pictures on it.

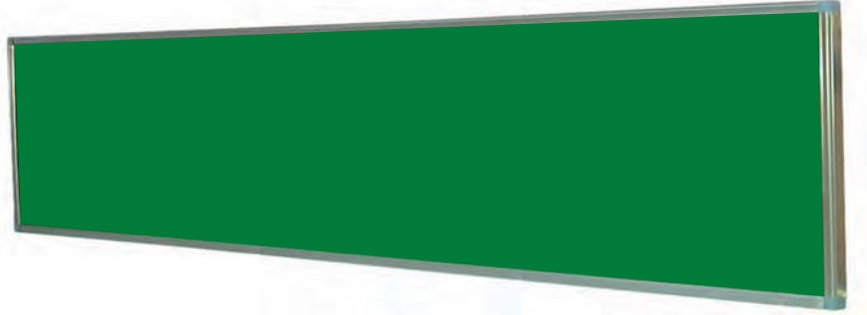

MANTAR PANOLAR Corkboard	STANDART ÖLÇÜLER / STANDART DIMENSIONS		
	FKKMP120300 120x300cm	FKKMP90300 90x300cm	FKKMP60280 60x280cm
FKKMP120280 120x280cm	FKKMP90280 90x280cm	FKKMP60180 60x180cm	
FKKMP120240 120x240cm	FKKMP90180 90x180cm	FKKMP60120 60x120cm	
FKKMP120180 120x180cm	FKKMP90150 90x150cm	FKKMP6090 60x90cm	
FKKMP120150 120x150cm	FKKMP90120 90x120cm	FKKMP6045 60x45cm	

KUMAŞ KAPLI VE MANTAR PANOLAR

FABRIC COVERED AND CORKBOARD

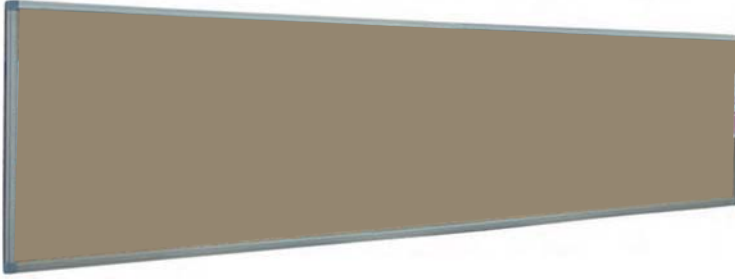

Naturel Mantar Panolar

- Naturel mantar panolarımız, 8mm yonga levhanın ön yüzeyi 5mm yüksek dayanımlı kauçuk üzeri 2mm doğal mantar kaplamadır.
- Arka yüzeyi deformasyonu önlemek amacıyla özel gramaajlı kağıt ile preslenerek imal edilmektedir.
- Sınıf figürlerinizi, notlarınızı, resimlerinizi, ilanlarınızı ve çeşitli bilgilerinizi kolaylıkla sergileyebileceğiniz kullanışlı ve çok fonksiyonlu bir üründür.

MANTAR PANOLAR Natural Corkboard	STANDART ÖLÇÜLER / STANDART DIMENSIONS		
	FNMP120300 120x300cm	FNMP90300 90x300cm	FNMP60280 60x280cm
FNMP120280 120x280cm	FNMP90280 90x280cm	FNMP60180 60x180cm	
FNMP120240 120x240cm	FNMP90180 90x180cm	FNMP60120 60x120cm	
FNMP120180 120x180cm	FNMP90150 90x150cm	FNMP6090 60x90cm	
	FNMP90120 90x120cm	FNMP6045 60x45cm	

Natural Corkboard

- Natural corkboard is covered by 8 mm chipboard. Its front surface is made of high resistant 3 mm natural cork over 5 mm high resistant rubber.
- Back surface is pressed by special grammage to prevent deformation.
- It is useful to show figures, notes or pictures on it.

Mobil Taşınabilir Mantar Panolar

- Mobil mantar panolar hareketli ve istenilen yere kolayca taşınabilmesi için tasarlanmıştır.
- Pano arka ve ön yüzeyi seçilecek renklerde üretilebilir.
- Mobil mantar panolar demonte olarak üretilmekte ve nakliye esnasında ekonomik avantajlar sağlamaktadır.

Portable Corkboard

- Portable Corkboard is designed to move easily to anywhere.
- Its front and back surface can be different colours that is up to your wishes.
- It is produced disassembled to delivery economically and easily.



MOBİL MANTAR PANOLAR Portable Corkboard	TEK YÜZLÜ PANOLAR	ÇİFT YÜZLÜ PANOLAR
	MTY90120 90x120cm	MÇY90120 90x120cm
MTY90150 90x150cm	MÇY90150 90x150cm	
MTY90180 90x180cm	MÇY90180 90x180cm	
MTY120180 120x180cm	MÇY120180 120x180cm	
MTY120200 120x200cm	MÇY120200 120x200cm	





Motorlu Projeksiyon Perdesi

Görüntüyü %30 arttıran cam karışımı yüzeye sahiptir. Perde açılıp kapanma özelliği motorlu sistemle sağlanmaktadır. Radyo dalgalı çalışan uzaktan kumandası sayesinde mekanın istenilen yerinden perde açılıp kapanabilir ve istenilen yerde durdurulabilir. Duvara monteli olan motorlu projeksiyon perdelerinin uzaktan kumandasındaki tüm özellikler duvara monte edilebilen aksesuarı üzerinden de yapılabilmektedir.

Motorized Projector Screen

It has glass alloyed surface which increases image 30% and automatic tip-up system. Through remote control, curtain can be fixed at certain distance easily or curtain can be managed with panel which is attached to curtain's mechanism.

Motorlu Projeksiyon Perdeleri Motorized Projector Screen	FMP200	FMP400
	200x200cm 153500017	400x300cm 153500018

Projeksiyon Perdeleri

Projector Screen

Görüntüyü %30 arttıran cam karışımı yüzeye sahiptir. Perde açılıp kapanma özelliği yaylı storlu olduğundan istenilen mesafeye kadar açılıp sabit durabilir. Parmak hareketiyle perdenin kendini sarması sağlanabilir.

Tripod modellerde tripod ayak katlanabilir. Perde ile tek parça haline gelerek tutma kolu sayesinde kolayca taşınabilir.

It has glass alloyed surface which increases image 30% and tip-up system so it can be fixed at certain distance. In tripod models, tripod feet can be endured and can be moved with curtain easily.

	Kod No Code No	Ebatları Dimensions
Duvara Monte Wall Mounted	FDP150 153500011	150x150cm
	FDP175 153500012	175x175cm
	FDP200 153500013	200x200cm
	FAP150 153500014	150x150cm
Tripod Ayaklı Tripod Feet	FAP175 153500015	175x175cm
	FAP200 153500016	200x200cm

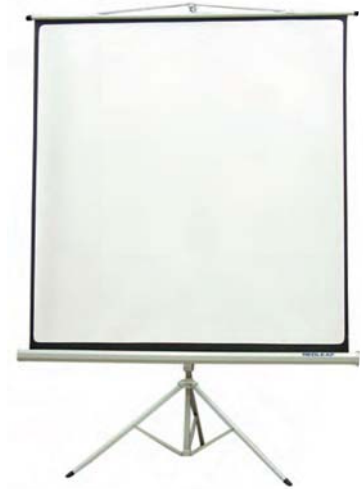

İTERAKTİF YAZI TAHTALARI

INTERACTIVE WRITING BOARD

İnteraktif Kürsü

INTERACTIVE LECTERN



- Dijital ile estetiğinin bulunduğu şık tasarım
Stylish Design.
- Dokunmatik ekranlı konuşmacı paneli ile sunum yönetimi
Easy control by touch screen.
- Projeksiyon cihazına entegre sunum olanağı
Presentation with integrated projector.
- Konuşma metni yönetim yazılımı
Speech management software.
- 32" PC TV ön panel ile program akışı yönetimi
Program management by 32" PC TV front panel.
- USB bağlantısı ile kolay veri aktarımı
Easy data transfer by USB connection.

107



Teknik Özellikler / Technical Specifications

Ön Panel
Front Panel

32" PC TV
32" PC TV

Full HD çözünürlük
Full HD

Uzaktan içerik yönetimi
Remote Content Management

Kablosuz ağ bağlantısı
Wireless

Üst Panel
Upper Panel

Dual Touch dokunmatik ekran
Dual Touch Screen

21,5" PC Monitör
21,5" PC Monitor

Full HD çözünürlük
Full HD

Prompter yazılımı konuşma metni takip programı
Prompter Software

Kablosuz ağ bağlantısı
Wireless

EDULAB TEACH 2 DOKUNMATİK İTERAKTİF YAZI TAHTASI

AKILLITAHTA90
153200108



AKILLITAHTA78
153200109

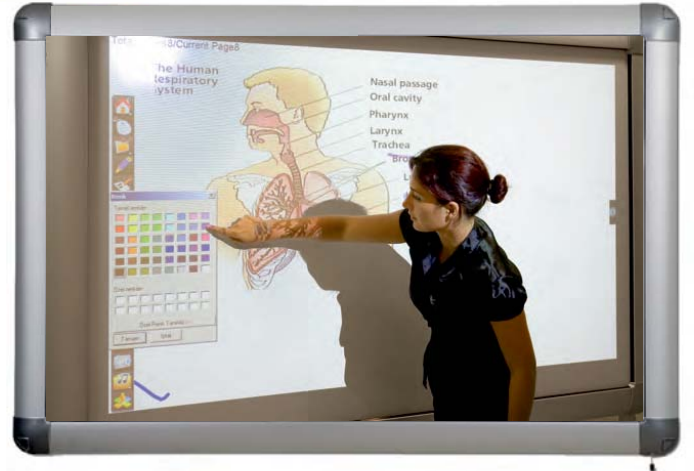

İNTERAKTİF YAZI TAHTALARI

INTERACTIVE WRITING BOARD

A - Çelik Seramik Emaye Yüzey

A-1a) Dokunmatik interaktif yazı tahtası yüzeyi normal yazı tahtası olarak kullanılabilir.

Marker kalem ile tahta üzerinde yazılar yazılabilir, kolay bir şekilde yazı tahtası silgisi ile silinir.

A-1b) Dokunmatik interaktif tahtanın ön yüzeyi ipek mat beyaz çelik seramik emaye olacaktır.

A-1c) Çelik seramik emaye 800 °C de pişirilmiştir, 0.5 mm kalınlığında ve yüzeyi pürüzsüzdür.

A-1d) Ekolojik e3 çelik seramik emaye ;ağır metaller içermeyen, geri dönüştürülebilir bir yüzeydir.

e3 ün, Uzun Ömürlü Garanti™ yapısı, ürünün ömrünü uzatarak, yenilenme ihtiyacını azaltır böylece yatırımınızı maksimize eder. Ekolojik (e3) çelik emaye yüzey 50 yıl garanti kapsamındadır.

A-1e) Emaye yüzey rengi ; uzun süre kullanımda, güneş ışığında, temizlemede hiçbir şekilde solmaz, bozulmaz ve renk değiştirmez. Çelik'in her iki yüzeyinin de emaye olması gelebilecek potansiyel hasarı önleyerek yapısal bütünlüğün muhafaza edilmesini sağlar. Yüzey aşırı deniz koşullarına maruz kalsa bile korozyona uğramaz.

A-1f) Vitrifiye Çelik ;tat / koku iletmez ve geçirmez.

A-1g) Emaye yüzey; hidroflorikasit hariç asitler, organik çözücüler, normal deterjan (pH>7), nötr tuz çözeltileri (pH=7) gibi çoğu alkaliye karşı dayanıklıdır ve kerosenden etkilenmez. Markerle veya kalemle yapılan Grafitler bile uygun deterjan ve su ile kolayca temizlenebilir.

A-1j) 450 °C - 45 °C lik Termal şoka ve Mohs' 6.7 ölçeğinde mekanik aşınmaya yol açacak tornavida, bıçak gibi kesici ve delici aletlere karşı dirençlidir. Çelik emaye sertliği 3-6 (DIN-EN 101) normlarındadır.

B - Alüminyum Çerçeve

B-1a) Elosallı alüminyum ile çerçeveselenmiştir.

B-1b) Kenar noktalarında plastik köşelerle birleştirilmiştir.

B-1c) Montaj aparatlarıyla kolayca duvara sabitlenir.

C - Kızılötesi Teknoloji

C-1a) Ölçü 78" , 90" , 108"

C-1b) Sinyal iletimi 100%

C-1c) USB İletim Çözünürlüğü 32768x32768

C-1d) Dokunmatik Yöntemi Parmak veya herhangi bir opak obje ile

C-1e) Dokunmatik Nesne Çapı ≥10mm

C-1f) Dokunmatik Aktivasyon Kuvveti Basınç gerektirmez

C-1g) Dokunmatik Dayanıklılığı Sınırsız

C-1h) Dokunmatik Nokta Sayısı 10

C-1j) Yanıtlama Hızılık dokunuş 16 ms ardı sıra dokunuşlar 8 ms

C-1k) Güç Kaynağı USB; max 100 mA

C-1l) Arayüz Bağlantı USB 2.0

C-1m) Kalibrasyon 4 ya da 16 nokta (kaydırma yapmadan)

C-1n) İşletim Sistemi Windows 8, Windows 7, Vista and XP (32-and 64-bit);

C-1o) Dokunmatik İşlevleri Mouse (tıkla – sürükle – çift tıklama – sağ tıklama)

Aşağıda listelenen bütün operasyonel sistemlerde kullanılabilir.

Touch Digitizer (Mouse hareketiyle görsel geri bildirim)

Windows 7, Vista, Windows 8

Çoklu dokunma hareketi

Windows 8 and Windows 7

A - Ceramic Steel Surface

A-1a) Enamel steel is available in white and gloss level.

A-1b) 0.5mm thick enamel steel baked at 800 °C will always have a smooth surface.

A-1c) Surface color does not change in use of 50 years even exposed to sunlight also does not fade while cleaning.

A-1d) Whiteboard surface can be used with board markers.

A-1e) e3 environmental ceramic steel is recyclable and free of heavy metals. e3 helps you maximize on your investment with its Forever Warranty™ extending the life span of the structure and reducing the need for refurbishment. 50 year warranty for ceramic steel.

A-1f) Both sides of the steel are enameled, ensuring that potential damage to the steel is avoided and the structural integrity of the steel is therefore maintained. Surface does not corrode even in extreme marine conditions.

A-1g) Vitriified steel does not absorb or transmit odors or flavors and is vermin-proof.

A-1j) Enamel is resistant to most alkali, all acids (except hydrofluoric acid), all organic solvents, normal detergents (pH >7), all neutral saline solutions (pH = 7) and is unaffected by kerosene. Graffiti applied by markers and pens can be easily removed with the appropriate detergent and water.

A-1k) Resistant to thermal shock (450°C - 45°C) and mechanical abrasion (Mohs' scale 6.7), which will allow resisting mechanical scratching with screwdrivers and knives accidental or intentional.

D - Aluminium Frame

D-1a) The writing board is framed with anodized aluminium profile.

D-1b) Has plastic aparates at the corners to combine the aluminium frame and to provide your safety.

D-1c) It can be mounted onto the wall easily with L shaped aparates.

E - Interactive Technology

E-1a) Technology	Touch-based infrared
E-1b) Resolution	32768x32768
E-1c) Interface connection	Usb 2.0
E-1d) Running ambient temperature	Between -30 °C /+80 °C (change in ambient temperature 25 °C / hour or less)
E-1e) Storage temperature	Between -30 °C /+80 °C (change in ambient temperature 25 °C / hour or less)
E-1f) Humidity	%0-85 at work, %0-95 storage.
E-1g) Speed of response	First period 16 ms, subsequent point 8 ms.
E-1h) Power requirement	up to 100 mA. Simply connect via USB cable, no external power supply required. Feeding and communication is provided by USB port.
E-1j) No need adapter	No, Surface of the board can transfer the transactions in real-time.
E-1k) Interruption	Min 1 mm Max 4mm.
E-1l) Distance of perception	Finger or any other opaque object; but the pen nib's diameter should be min 5mm.
E-1m) Touch Method	Four point touch is available.
E-1n) Number of Touch points	Yes, No need driver, digitizer classified touch panel, starts to work directly
E-1o) Plug and play	Windows XP Media Center, Windows XP Tablet PC Edition, Windows Vista, Windows 7
E-1p) Operating Systems	
E-1q) Has CE certificate.	
E-1r) 2 year warranty for electronics,	

Döküman Görüntüleme

Akıllı Göz ile Sıradışı Sınıf Deneyimi!
Hem Döküman görüntüleyin hem de dijital mikroskop olarak kullanın.

Döküman görüntüleme cihazın esnek boynu kullanım kolaylığı sağlamaktadır. Yüksek kalitede kayıt edilen resim ve videolar istenilen zaman da tekrar gösterilebilir. Karanlık ortamlarda mikroskop kafasının led aydınlatması kullanılabilir.

-İstenilen dökümanın yansıtıcı yardımıyla tahtada veya akıllı tahtada gösterilmesi.(Harita, resim, soru, deney vb.)

-Görüntülenen dökümanın her hangi bir anda resminin çekilmesi. Çekilen resmi kayıt ederek istenilen bir başka zamanda tekrar gösterimi.

-Yapılan deney yada benzeri bir konu anlatımı videosunun sesli olarak kayıt edilmesi. Kayıt edilen videonun istenilen bir başka zamanda tekrar gösterimi.

-Görüntülenen dökümana birinci sınıf otomatik odaklanma ve renk dengesi ile net görüntü sunma.

-Ortam gürültüsünden etkilenmeden net ses kaydı yapabilme.

-(160x120) – (1600x896) piksel aralığında 22 farklı görüntü sunabilme

-Mp4 formatında video kayıt yapabilme.

-Jpg formatında resim kayıt edebilme.

-Karanlık ortamlarda görüntü alabilmek için led aydınlatma. Işığın şiddetini ayarlayabilme.

Viewing Documents

Extra ordinary Classroom experience with Smart Eye

Flexible camera meakes easier to show the documents. You can record photos and videos to your computer and watch them later. In dark you can use the led light on the microscope head.

- You can Show and photo or video by using a projector or a smartboard.

- While showing a video you take photos at any time of it and record it.

- You can also record any video e.g making experimet, any presentation

- It has auto focus and color balance.

- Voice record ignoring noise.

- It has 22 differen quality between (160x120) – (1600x896) pixels

- Video record in Mp4 format

- Photo record in jpg format

- Adjustable light.

Dijital Görüntüleme

Dijital mikroskop özelliği, bir okulun ihtiyaçlarına cevap verebilecek düzeydedir. Bu sayede laboratuvarında yapılan deneylerde öğrenciler tek tek mikroskobun başına geçmesine gerek kalmaz görüntü geniş ekran boyutunda tahtaya yansıtılıp öğrencilere gösterilir.

-Çekilen görüntünün yansıtıcı yardımı ile tahtada veya akıllı tahtada gösterilmesi.

-Yüksek çözünürlüklü görüntü sensörü ile 24 bit RGB renk

- Odak aralığı 10 mm

- Görüntü kare hızı 600 lus parlaklık altında en fazla 30 f/s

-Büyütme 10 - 800X arası

-Mp4 formatında video kayıt edebilme

-Jpg formatında resim kayıt edebilme

-(160x120) – (640x480) piksel aralığında 5 farklı görüntü sunabilme

Digital Microscope

Digital microscope quality is enough for secondary and high schools.

- You can Show the slide on the smartboard or on the board with a projector.

- High Resolution 24 bit RGB colors

- Focal length 10 mm

- 30 f/s in 600 lux illumination.

- 10-800x magnification

- Video record in Mp4 format

- Photo record in jpg format

- It has 5 differen quality between

(160x120) – (640x480) pixels

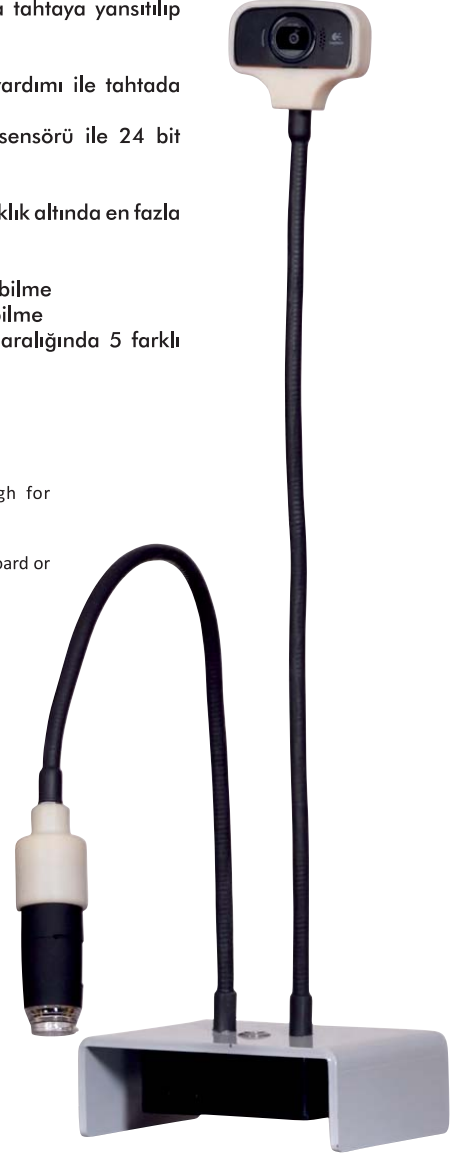

YURT PANSİYON DONANIMI

DORM FURNITURES



COMFORT



RELAX



ULTRA

111

YAYLI YATAK Spring Mattres	KOD Code	MODEL Model	ÖLÇÜLER Dimensions	HACİM Volume
	FTD0807 153400057	COMFORT	90x190x21h	0,359 m ³
	FTD0806 153400058	RELAX	90x190x18h	0,291 m ³
	FTD0808 153400059	ULTRA	90x190x25h	0,427 m ³



KARYOLA Bedstead	KOD	MODEL	ÖLÇÜLER	HACİM
	Code	Model	Dimensions	Volume
	FTD0409 153400054	ZEYNA	90x190x170h	0,520 m ³
	FTD0405 153400055	STRONG	90x190x150h	0,500 m ³
	FTD0406 153400056	VIZYON	90x190x182h	0,550 m ³
	FTD0410 153400064	RANZA	MERDİVEN	.
FTD0411 153400063	RANZA	KORKULUK	.	

YURT PANSİYON DONANIMI

DORM FURNITURES



DSD01
153200070



ISD01
153200071



IDSD01
153200073



DDSD01
153200072

113

METAL DOLAPLAR Dressing Cabinet	KOD Code	MODEL Model	ÖLÇÜLER Dimensions	HACİM Volume
	DSD01	Dörtlü Soyunma Dolabı	77x33x194h	0,493 m ³
ISD01	İkili Soyunma Dolabı	77x33x168h	0,427 m ³	
DDSD01	Dörtlü Demonte Soyunma Dolabı	77x33x194h	0,159 m ³	
IDSD01	İkili Demonte Soyunma Dolabı	77x33x168h	0,103 m ³	



HIT02 Masa L 220cm D 95cm H 75cm
HIT03 Etajer L 119cm D 50cm H 65cm
HIT04 Kitaplık L 201cm D 40cm H 80cm
HIT05 Sehpa L 80cm D 55cm H 42cm
SBL10 Sembol Makam Koltuđu
SBL30 Sembol Misafir Koltuđu

MER01 Masa L 180cm D 85cm H 75cm
MER03 Etajer L 80cm D 48cm H 75cm
MER04 Kitaplık L 190cm D 40cm H 83cm
MER05 Sehpa L 60cm D 50cm H 42cm
PLR10 Polar Makam Koltuđu
PLR30 Polar Misafir Koltuđu





- NRT02 Masa L 220cm D 100cm H 75cm
NRT04 Etajer L 90cm D 55cm H 75cm
NRT05 Kitaplık L 210cm D 40cm H 88cm
NRT06 Sehpa L 70cm D 55cm H 42cm
BON10 Boon Makam Koltuđu
BON01 Tekli Kanepe



BMR01 Masa L 225cm D 188cm H 75cm
BMR03 Kitaplık L 210cm D 41cm H 131cm
BMR04 Sehpa L 80cm D 55cm H 42cm
RVR10 Makam Koltuđu
RVR30 Misafir Koltuđu



AKR20



AKR30



AKR40



FRS80



FRS81



VGA10



VGA20



VGA30



VGA40

OFİS KOLTUKLARI

OFFICE CHAIRS



TLL20



TLL30



TLL40



USR10



USR40



SMR120



SMR130



SMR140



SMR150



ICN06

Toplantı Masası
Meeting Table
200x100x75 cm



EFE16

Toplantı Masası
Meeting Table
200x100x75 cm



SAN06

Toplantı Masası
Meeting Table
200x100x75 cm



BMW10

Çalışma Masası
[Sağ Etejerli]
Meeting Table
140x150x75 cm



YELKEN OKUL ÖNCESİ EĞİTİM ARAÇLARI LTD.ŞTİ.

Fatih Mah. Aksa Sk. No:30/3 Pursaklar-Ankara / TÜRKİYE

Tel: +90 312 527 26 00 • **Faks:** +90 312 527 24 00 • **e-mail:** yelken@yelkenoyuncak.com.tr

www.yelkenoyuncak.com (online satış sitemiz)

www.yelkenoyuncak.com.tr